

5
2011

ПРИУСАДЕБНОЕ ХОЗЯЙСТВО

усадыба • огород • сад
цветник • живность

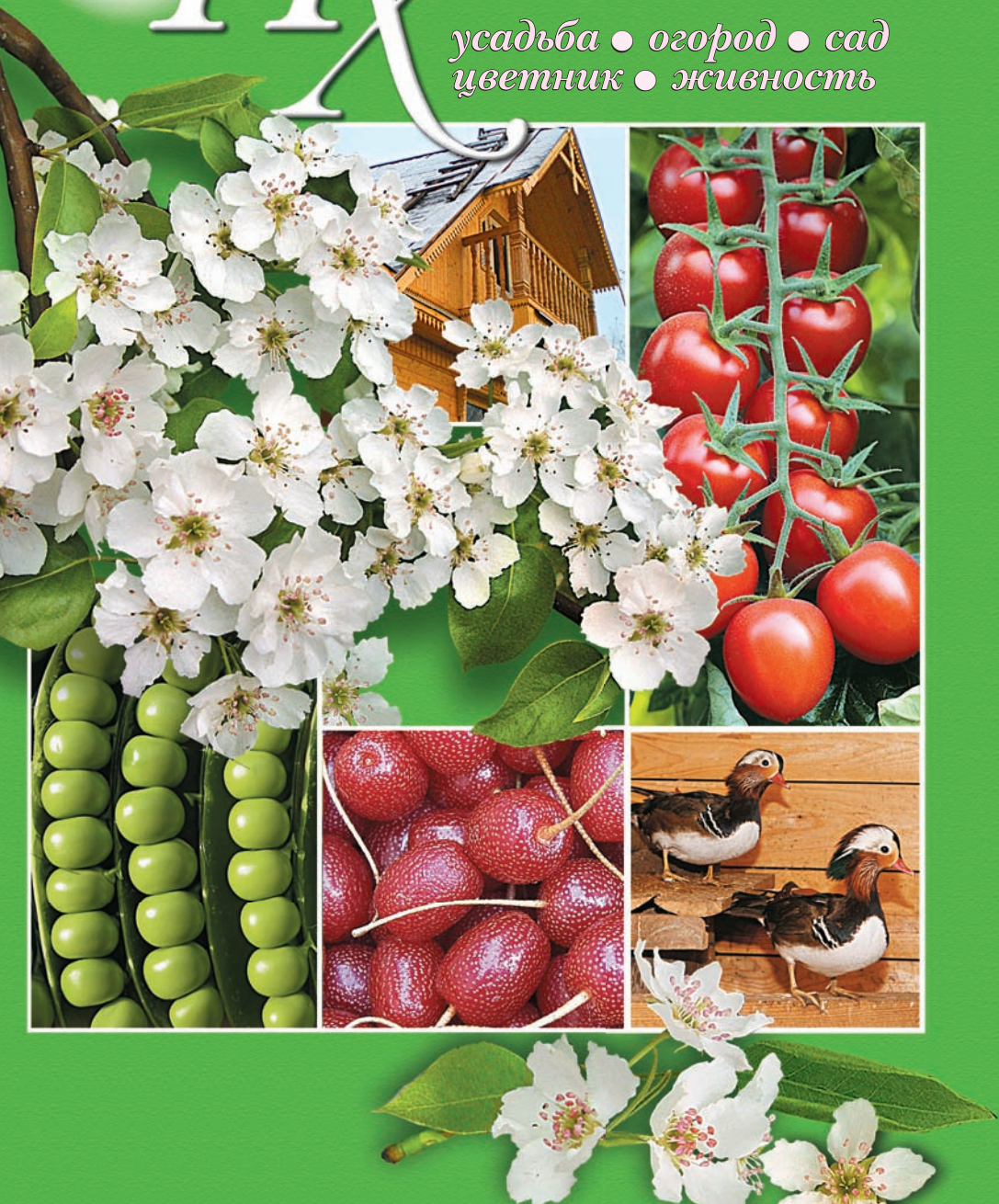



Дом Дусядьба

4 С.Ширикова
ПРЕОБРАЖЕНИЕ
ПЕСЧАНОЙ ГРИВЫ

7 ПОСЛЕ
ПАВОДКА

8 В.Гусева
«НЕБОСКРЕБ»
НАОБОРОТ

11 ВОПРОСЫ
В КОНВЕРТАХ

12 О.Нефедов
КОНСТРУКТОР
ДЛЯ
ТЕПЛОЛЮБИВЫХ

16 В.Акимов
ТРОН
ДЛЯ ВЕСОМЫХ
ОСОБ

19 С МИРУ
ПО МЫСЛИ



Урожайные Трудки

22 Л.Алтунина, Г.Ермакова
БУДЕТ РЕПКА
КРУПНОЙ

25 А.Циунель
ПОРТУЛАК
НЕ СОРНЯК

26 А.Матвейчук
УРОЖАЙ ИЗМЕРЯЕМ
ВЕДРАМИ

28 Н.Зубков
ОГУРЦЫ
НА ВОЛЕ

31 ВОПРОСЫ
В КОНВЕРТАХ

32 А.Ахатов
ТОМАТНЫЕ
МИНИАТЮРЫ

36 С.Костенко, Д.Мамонтов
АРБУЗЫ
ПРОДВИНУЛИСЬ
НА СЕВЕР

39 ОГОРОДНЫЕ
РАССЫПУШКИ



Ваши В Саду

40 А.Петров
МОЖНО
ПРИБЛИЗИТЬ
УРОЖАЙ

44 Н.Хромов
РАЗМНОЖАЕМ
ИРГУ

46 Ю.Минин
В ЗАСУХУ
ПОЛИВ ОСОБЫЙ

47 А.Сычов
ИЗУЧАЕМ ДЮКИ

50 ВОПРОСЫ
В КОНВЕРТАХ

52 Л.Зайцева
ГУМИ
ХОЛОДА БОИТСЯ

55 САДОВОД -
САДОВОДУ

К СВЕДЕНИЮ АВТОРОВ!

Присылая в редакцию журнала любые материалы, вы тем самым подтверждаете свое согласие на публикацию и распространение текстов, их фрагментов, графических изображений и фотографий, а также лиц, изображенных на них, в изданиях ИД «Сельская новь», одновременно предоставляя редакции право на редактирование текстов в соответствии со спецификой издания.



Цветы В саду и дома

Домашняя Ферма

58 Н.Поночевный, Т.Лыбина
РОЗАРИЙ
ИЗ БУКЕТА

74 Е.Мельникова
ХОЗЯЙСТВО
КОРМИТ И ЛЕЧИТ

62 Е.Кожина
ХЛОПОТЫ
ДЛИННЫХ ДНЕЙ

78 С.Невежин
СУДАНКА

65 С.Сазонов
РЯБЧИК-
КОРОНА

79 НАШ
БАЗАР

68 Е.Абросимова
РОДОДЕНДРОНЫ
ДЛЯ ЧАЙНИКОВ

80 СИНИЙ
КРЕСТ

70 М.Полотов
ПУЗЫРНИЦА

82 А.Болдин
ПОДКИДЫШИ
РАСТУТ БЫСТРЕЕ

71 НАШ
БАЗАР

84 Е.Белова
ЗАВОДИТЕ
БРОЙЛЕРОВ

73 ВОПРОСЫ
В КОНВЕРТАХ

89 ВОПРОСЫ
В КОНВЕРТАХ

21 ПОРА ГРОЗОВЫХ ДОЖДЕЙ
(долгосрочный прогноз погоды от В.Стальнова)

90 НА ПРИЕМЕ У ЮРИСТА

Ответственность за содержание рекламных материалов,
в том числе любых вкладок, несут рекламодатели.



Учредитель и издатель -
ЗАО «Издательский дом
«Сельская новь»

Генеральный директор
А.Ф.Калинкин
Главный редактор
И.Н.Филимонов

РЕДАКЦИЯ ЖУРНАЛА:

С.В.Ленская,
ответственный редактор
А.В.Пылаева,
главный художник
В.В.Гусева
(«Дом и усадьба»)
Ю.Б.Белопухова
(«Урожайные грядки»)
Т.А.Юдина («Ваш сад»)
Е.Б.Грошавень
(«Цветы в саду и дома»)
Е.Е.Мельникова
(«Домашняя ферма»)
И.Г.Беднарская
(отдел права)
И.А.Алексеева, секретарь
Верстка и цветокорректурка:
Е.В.Карпова, В.Б.Головкина,
Т.В.Кузнецова
Корректоры:
Н.В.Дюмина, И.П.Горбунова

Е.А.Калинкин,
первый заместитель
генерального директора ИД -
директор издательства
И.А.Калинкина,
зам. главного редактора -
директор службы развития
и интернет-проектов
Т.В.Горбачева,
директор производственной службы
С.А.Карпушин,
директор службы реализации

Издательский дом «Сельская новь»:
117105, г. Москва,
Варшавское ш., д. 17, стр. 5.
Тел. (495) 633-81-05
www.selnov.ru

Редакция журнала:
тел. (495) 952-88-31
E-mail: ph@selnov.ru
www.prihoz.ru

Службы:
рекламы - тел. (495) 952-66-09
реализации -
тел./факс (495) 930-28-16
интернет-сайтов - (985) 762-30-75
Подписано в печать 6.04.11
Отпечатано в Acta Print Oy,
Финляндия

Тираж с приложениями 238500 экз.
Журнал зарегистрирован
в Госкомпечати РФ (№ 1136)



ГРЯДКИ С НОВА В ПОЧЕТЕ

За последние тридцать лет отношение к ведению хозяйства на дачных и приусадебных участках менялось не раз. В конце 80-х они давали возможность обеспечить семью дефицитными по тому времени овощами, фруктами, цветами. В тяжелые 90-е свои участки в буквальном смысле спасли от голода большую часть населения страны, главными культурами на сотках тогда стали капуста, морковь и картофель.

Потом к нам хлынул поток дешевых продуктов. Овощи стали доступными, а их ассортимент - разнообразным. Не удивительно, что даже в небольших поселках, а в ряде мест и в селах хозяева участков стали давать себе передышку, отказываясь от грядок, устраивая на их месте «красоту для души» - газоны, водоемы, рокарии...

Но в последнее время опять наметился возврат к грядкам. И судя по всему, в этот раз уже надолго. Причем, что весьма показательно, не только у нас. Эксперты прогнозируют, что в ближайшие годы во многих странах население остро почувствует недостаток продовольствия, цены на него будут расти. Причин тому немало. Есть глобального характера: изменение климата и сопровождающие его небывалой силы и продолжительности жара и засуха в одних регионах мира, наводнения и ливни - в других. Из-за этих неблагоприятных факторов в прошлом году во многих регионах планеты был неурожай зерна, картофеля, овощей, возник дефицит семенного и посадочного материала. Все это, естественно, привело к росту цен.

Но даже если климат, представим и такое, улучшится, продовольствие дешевле вряд ли уже станет. Население планеты стремительно увеличивается, а новых площадей, на которых что-то можно вырастить, больше нет. Наоборот, земли изымаются под возделывание культур, используемых для получения биотоплива. В то же время традиционная селекция способна увеличить урожайность сортов, их устойчивость к вредителям и болезням не больше чем в 2 раза. То есть и здесь резервы весьма ограничены. К тому же растут и затраты на семенную и посадочный материал, выращивание растений, особенно на их полив, удобрение, защиту от напастей, транспортировку и хранение урожая.

Но не только в цене на продовольствие дело. Возвращаются к своим грядкам и потому, что больше стали задумываться о своем здоровье. А одно из условий жизни без болезней - безопасная и полноценная пища. Свой же огород позволяет обеспечить и себя, и семью более гармоничным по структуре рационом. Если учесть, какие по питательности и накоплению витаминов сорта и гибриды выращивают сельхозпредприятия, чем обрабатывают товар, чтобы он был привлекательным, не портился при перевозке и хранении, то вполне объяснимо желание многих хотя бы летом и осенью есть действительно натуральную, экологически чистую и полезную для здоровья пищу, сделать заготовки на зиму.

Конечно, здесь тоже приходится думать о «цене вопроса». Чтобы своя земля хорошо кормила хозяина, надо знать очень многое. В чем «ГХ» готов всемерно помогать читателям. И в этом, и в последующих номерах журнала вас ждет рассказ о сортах огородных и садовых растений, эффективных методах восстановления плодородия почв, современных агроприемах, системах защиты растений и о многом другом, что поможет вам добиваться хороших урожаев на своем участке.

Май
2011 г.

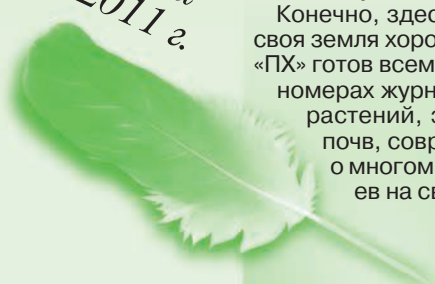

ТОЛЬКО У НАС

Четырехуровневый
КОТТЕДЖ
растет **ПОД ЗЕМЛЮ.**

СТР. 8

НОВИНКА СЕЗОНА

Посейте
новые черри-гибриды,
и сможете
собирать **УРОЖАЙ**
ДО НОВОГО ГОДА.

СТР. 32

НЕ ПРОПУСТИТЕ

ПРАВИЛЬНАЯ
ПОДКОРМКА
поможет приблизить
урожай.

СТР. 40

ПРИШЛА ПОРА

ВАЖНЫЕ НЮАНСЫ
сезонных работ
в декоративном саду.

СТР. 62

Продолжается подписка на журнал

«ПРИУСАДЕБНОЕ ХОЗЯЙСТВО»

на 2-е полугодие 2011 г.

Выписать журнал можно как отдельно,

так и в комплекте с приложениями

«Цветы в саду и дома»

и «Дачная кухня: к столу и впрок».

ПОДПИСНЫЕ ИНДЕКСЫ НАШИХ ИЗДАНИЙ

Каталог Роспечати:

- 70746 - «Приусадебное хозяйство»
- 47422 - «ПХ» с приложением «Цветы в саду и дома»
- 82006 - «ПХ» с приложением «Дачная кухня»
- 82008 - «ПХ» + «Цветы» + «Дачная кухня»

Каталог «Почта России»:

- 11325 - «Приусадебное хозяйство»
- 11326 - «ПХ» с приложением «Цветы в саду и дома»
- 11327 - «ПХ» с приложением «Дачная кухня»
- 11328 - «ПХ» + «Цветы» + «Дачная кухня»

ПРЕОБРАЖЕНИЕ ПЕСЧАНОЙ ГРИВЫ

*Так сложилось,
что с прежним домом и участком в деревне,
куда больше двадцати лет
я стремилась на выходные
и где выросли мои дети,
нам пришлось расстаться.*

*Потом после двух лет
исключительно городской жизни
нам достались 18 соток земли.
Повозиться с ним пришлось изрядно.*



Участок вытянут, расположен у дороги, посреди заболоченной местности, на северном склоне песчаной возвышенности, или, как у нас говорят, гривы. Нижняя часть наших владений оказалась очень сырой, вода хлюпала под ногами до середины лета. Из-за чего все растения у нас, по сравнению с другими участками, запаздывали с цветением примерно дней на 10. Южная часть усадьбы была гораздо выше остальной площади (перепад высот от 1,5 м) и граничила с тылами дворов соседей. А о красоте и ухоженности «задков» своих участков местные жители не очень заботятся.

Первым делом мы решили улучшить микроклимат участка. Для чего вырыли дренажные канавки и небольшой пруд, которые позволили «просушить» землю. Участок был «лысый», и чтобы нам не сидеть на солнцепеке, от-

чим принес из леса и высадил березы и рябины: получилась небольшая зона отдыха. По периметру наших владений разместили ивы. Они, помимо того что осушают сырое место, хорошее ограждение от пыли, летящей из-под колес автомобилей и мототехники, проезжающих по песчаной дороге, и укрывают участок от любопытных глаз. Мы не любим сплошных высоких заборов, да и не принято в вологодских деревнях ставить такие ограды. Обсадили северо-западный край участка елками: ветры с той стороны дуют студеные. А чтобы место здесь не пропадало (рядом с елью плохо растут другие растения), построили курятник с небольшим огороженным выгулом для кур. По границе с соседями по линии неказистого забора посадили туи: когда они подрастут - закроют неприглядный вид. На южной же стороне на-

шло место и для пчелиных ульев.

Следующий шаг - подъездные пути и дорожки. Через широкий дорожный кювет сам собой напросился мост (по нему мы теперь въезжаем на участок). Трудами мужа возведены ворота и калитка, открывающаяся на дорожку, ведущую к дому. Ее, как и большинство тропинок на участке, выложили камнями. Сначала мы с дочерью собирали валуны и крупную гальку на обочинах местной дороги и возили на тачке. Потом, чтобы ускорить устройство мощеных дорожек, заказали камни в местном карьере. Тем не менее, поскольку еще не все из намеченных дорожек выложены, и по сей день не можем равнодушно проходить мимо камней, лежащих под ногами, и приносим их на участок. Дорожки у нас не прямолнейные, а извиваются, петлями окружают постройки и клумбы, скрадывая тем самым вытянутость участка.

Затем занялись центром композиции - домом. На самом сухом и высоком месте мы построили дощатый домик - летнюю кухню. У мужа это был первый опыт строительства. Теперь в этом строении гостевой домик, он же - летняя кухня. Затем пристроили к нему новый рубленый дом на ленточном фундаменте, с подполом. Для экономии места под застройку к дому пристроили баню в пе-



Хозяин гостям рад



**Заболоченная низина
постепенно превращается в зону отдыха**



**Змий охраняет
наши владения**



**Дорожка к новому дому
украшена многолетними
цветниками**

рерубе (то есть у срубов дома и бани общие элементы стен). Между жильем помещением и баньным - толстые бревна сруба. Как и во всех банях, проложена паровлагоизоляция, по ней нашта вагонка. Вода из бани отводится в септик.

В новом доме пространство организовано так, чтобы все было удобно. И планировка сада сделана с учетом входов в каждую крыльцо попадаешь в прихожую каркасной пристройки и комнату с камином, окна которой смотрят на яблоню и окна гостевого дома. На втором этаже гардеробная, небольшая кладовка (складываем в ней корзины, ведра, инвентарь, банки, да мало ли что в хозяйстве копится). На первый этаж можно попасть и со второго хода: через маленький коридор, а из него пройти в дровяник, баню и прихожую, в которой, чтобы по кухне не растаскивалась грязь от дров и угля, топится печь. Душевая комната, кухня - тоже в доме.

Вода подается из колодца (в доме установлена насосная станция). Печь с плитой расположена по центру дома, в нее вмонтирована духовка. Печка очень удачная: топим тремя поленьями в сутки, и в доме тепло. В дальнейшем планируем топить углем (печка задумывалась и выкладывалась с этой целью). Есть балкон: на нем так замечательно пить чай, любу-

ясь окрестными красотами. Балкон выходит на юго-восток, с него открывается вид на окраину деревни, начинающийся за ней сосновый бор и сельскую дорогу, извивающуюся по песчаной гриве.

Проект всего комплекса муж продумал сам, просчитал все до бревнышка, нарисовал эскизы. Затем проявил навыки плотника, столяра, отделочника и даже скульптора. Из чурбаков, которые у другого хозяина, вероятнее всего, были бы расколоты на дрова, с помощью топора и ножа муж изготовил садовую скульптуру. И теперь входы в наши владения охраняют деревянные истуканы: Черномор, Кикимора, Змий, Медведица.

Должна заметить, участок у нас планируется в непрерывной борьбе: нас с мамой устраивает природный ландшафт с естественными перепадами, а мужу нужны четкие линии. Поэтому он выровнял площадку в центре участка, северное болото почти полностью засыпано, а южная возвышенность скрыта (с южной стороны на северную хозяин перетаскал, наверное, тонны земли).

На участке сегодня высятся единое сооружение из трех домов, вокруг которого заложен плодородный сад, разбиты цветники. Когда же стройку завершим, то старую избу снесем.

С.ШИРИКОВА
г.Вологда

ПОСЛЕ ПАВОДКА

**В апрельском номере
мы рассказывали,
как подготовиться к паводку.
Теперь поговорим о том,
что нужно сделать,
когда вода сойдет.**

Вернувшись к месту жительства, сразу сообщите о своем прибытии в органы местной администрации. Проверьте целостность дома и построек. Откройте все двери и окна, пусть дом проветрится. **Не включайте электроприборы и освещение, не пользуйтесь источниками открытого огня** до тех пор, пока дом полностью не проветрится. Откачайте воду из подвалов. **Не пользуйтесь электропроводкой и системами газоснабжения, водопровода и канализации**, пока их исправность не будет подтверждена специалистами. Учтите также, что намокшими электроприборами можно пользоваться только после тщательной их просушки.

Еще одно немаловажное дело - очистка колодца. На залитых водой подворьях смешиваются и колодезная вода, и нечистоты из туалета, и отходы со скотного двора, и отравы для грызунов... Пить это просто опасно. Поэтому, едва сойдет вода, полностью откачайте жидкость из колодцев, стены обильно смочите несколько раз 10%-ным раствором хлорной извести (100 г на 1 л воды). Наносить его можно кистью или тряпкой, намотав ее на швабру или же окатывая стены раствором из шланга. Во время дезинфекции используйте респиратор или противогаз, а если их нет, закройте рот и нос влажной марлей, сложив ее в несколько слоев. Глаза защитите очками.

При чистке колодца будьте осторожны: прежде чем спускаться в него, проверьте, не скопились ли на дне токсичные газы. Опустите ведро с зажженной свечой, если она погаснет - спускаться можно только в противогазе. Человек, спускающийся для чистки колодца, должен обвязать себя толстой веревкой у

пояса и под мышками, и пусть наверху останется помощник - для страховки.

Когда в колодце наберется вода, вылейте в нее раствор хлорной извести. Если нужно обеззаразить 1 куб.м воды, то разотрите 200 г извести с небольшим количеством воды до однородной массы, после чего добавьте оставшуюся холодную воду (до объема 10 л), тщательно перемешайте и плотно закройте крышкой. Через сутки отстоявшийся прозрачный верхний слой слейте в другую посуду, затем - в колодец. Вместо извести можно использовать таблетки Акватабс 1,67 (4 штуки на 1 кольцо воды). Потом содержимое колодца тщательно перемешайте шестом или ведром, забирая воду и сразу же выливая ее обратно. Хорошо взбалаламутив воду, закройте колодец полиэтиленом и плотным полотном, чтобы хлор не улетучивался, и оставьте на сутки. Повторную дезинфекцию рекомендуется провести на второй день точно в такой же последовательности, приготовив свежую порцию раствора. **Брать в это время воду из колодца и пользоваться ею категорически запрещается.**

Как узнать объем воды в колодце? Если внутренний диаметр колодезных колец 1 м, а высота 0,9 м, то в одном кольце содержится 0,7 куб.м, или 700 л, воды. После повторной дезинфекции воду из колодца полностью выкачайте. Повторите эту операцию 2-4 раза, пока запах хлора совершенно не исчезнет. Потом стенки колодца обмойте чистой водой, но и после этого воду из колодца желательно первую неделю пить только кипяченой. Полностью убедиться в безвредности воды можно, сдав ее на анализ в специализированную лабораторию.

А чтобы подобная ситуация не повторилась на будущий год, летом вместе с соседями укрепите грунт, сделайте многолетние защитные сооружения: пруды для сбора талой воды, подпорные стенки и дамбы. Как это сделать - мы расскажем в следующих номерах журнала.

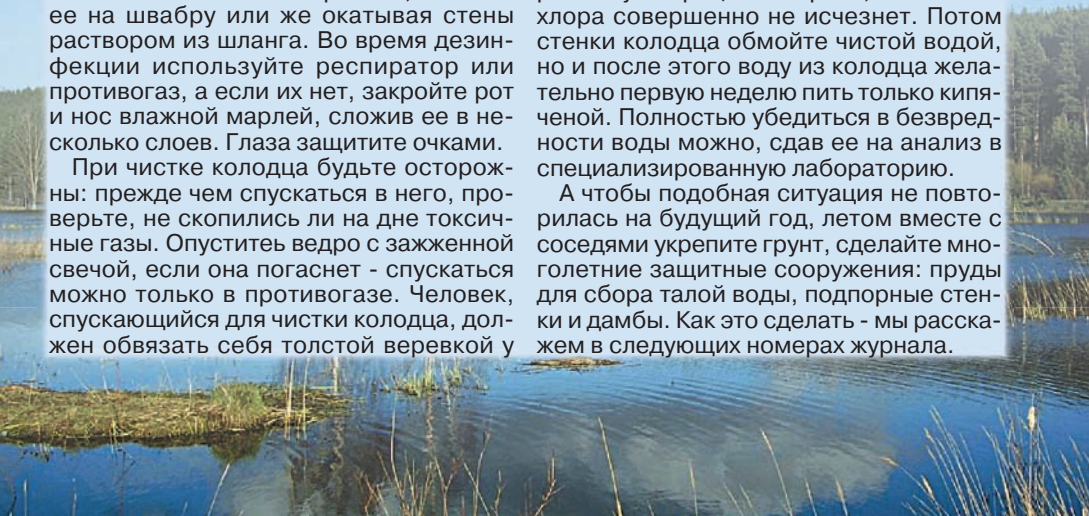

Можно ли построить дом общей площадью около 100 кв.м, отведя под застройку участок размером всего 5х7 м? При этом высота самого дома всего 6,3 м. Семья Каланчевых решила эту задачу, и весьма успешно - построила на своем участке четырехуровневый «коттедж». При этом их жилище выглядит снаружи как стандартный садовый домик.

Вот что рассказали хозяева этого необычного сооружения.

Владимир Николаевич:

- Участок мы приобрели в 1981 году. Был он несколько больше стандартных шести соток, что тогда, сами понимаете, могло только порадовать. При этом мы как-то не обратили особого внимания, что располагался он внизу склона. Впоследствии это нам аукнулось.

В то время жизнь в садоводческом товариществе, в том числе и возведение построек на участке, жестко регламентировалась. А у нас семья большая - 8 человек: мои родители, семья сестры, мы с женой, Надеждой Павловной, и наши две дочери. Как всех разместить?

Домик мы решили сделать обычный, каркасный с утеплителем, с ломаной, как теперь говорят, ман-

«НЕБОСКРЕБ» НАОБОРОТ



Внешне дом не отличается от обычных приусадебных построек



Кухня получилась уютной и удобной



Так выглядят окна цокольного этажа



У камина приятно посидеть с друзьями



Вот здесь и зимуют припасы

сардной крышей. Так как увеличить площадь и высоту строения тогда было невозможно, единственным выходом посчитали постройку дома «вниз», устройство подземных этажей. Чтобы не ставить на небольшом участке несколько строений, в плане дома мы предусмотрели погреб площадью 6 кв.м и высотой 2 м. Котлован копали, конечно, не вручную, нанимали экскаватор, а «лишнюю» землю использовали для ремонта проблемных участков подъездной дороги.

Очень важно было сделать надежный фундамент. Поэтому в углах будущего дома и веранды поставили железобетонные столбы диаметром около 25 см. Потом прокопали канаву под ленточный фундамент глубиной 70 см, сделали там песчаную подушку, на нее положили железобетонные блоки и скрепили их кирпичной кладкой на цементном растворе. (Кстати, кирпич до сих пор в отличном состоянии, несмотря на то что гидроизоляции в подземной части сооружения нет. - **В.Г.**) За все прошедшие со дня строительства дома годы проблем с фундаментом не было, только недавно его одной стороной выперло вовне. Но это уже была наша ошибка: когда делали вход в цокольный этаж, удалили часть столба, служащего обвязкой дома. А другую опору не сделали. Так что в будущем году займемся его ремонтом.

В цокольном этаже на полу устроили бетонную

стяжку, оставив только люк для погреба. Здесь мы разместили «женскую» и «мужскую» половину: кухню размером 5х3 м и мастерскую 4х2 м. Еще метр пришлось выделить для лестницы, а под террасой расположили дровницу.

Без дневного света жилье комфортным быть не может. Поэтому пришлось часть кирпичного фундамента разобрать и установить там окна. Использовали узкие части обычных окон из городской квартиры. Соседи удивлялись - какие они необычные, длинные, да еще и открываются внутрь. С такими «продуктами» сыро под домом не будет! Действительно, цокольный этаж проветривается у нас не хуже «надземных» помещений.

Кирпичный фундамент, служащий в качестве стен цокольного этажа, укрепили цементным раствором, залив его в опалубку приблизительно до высоты 80 см. Потом в кухне эти выступающие стены обшили фанерой; в мастерской же оставили все как есть. Благодаря этому мы получили надежные, выдерживающие любой вес подоконники, а кухне деревянная обшивка придала деревенский вид.

Для силовых конструкций дома мы использовали брошенные деревянные электрические столбы. Они пропитаны специальным составом, не гниют да и «жучок» их не ест. Задекорировали столбы, заключив в короба из той же фанеры.

Надежда Павловна:

- Первый этаж у нас приподнят над землей, и с крыльца на уютную застекленную террасу придется подниматься по лестнице. На первом этаже расположена одна большая комната-гостиная, здесь регулярно собираемся всей семьей и здесь живем мы с мужем. В мансарде разместили две спальни для всех остальных, а в правом и левом «крыльях» дома сделали шкафы.

Чтобы в доме было комфортно и сухо, на цокольном этаже разместили печь-буржуйку. Очень удобно: бросишь пару поленьев, и на кухне тепло. Хоть и поставили позднее в кухне кирпичную голландку, но до сих пор чаще всего топим именно буржуйку.

А вот на первом этаже, в гостиной, поставили камин - с ним комната приобрела парадный вид. И до чего же приятно сидеть в холодную погоду возле открытого огня! А чтобы не делать в крыше лишних «дырок», и печки, и камин вывели в одну трубу.

Владимир Николаевич:

- Но не все было гладко. В первую же весну после схода снега мы ощутили все «радости» обладания участком в низине: цокольный этаж затопило. И это притом что грунтовые воды в нашей местности располагаются довольно высоко.

Пришлось бороться с этой напастью. Вначале откапывать фундамент до



В холодную погоду можно согреться и у буржуйки

основания и делать на всю глубину глиняный замок. Затем, отступив метр от фундамента, мы с отцом закопали дренажные трубы от мелиоративных систем, заглубив их на 0,5 м и придав им слабый уклон в сторону оврага, расположенного по границе участка. Сверху дренаж закрыли железобетонными плитами, засыпали землей и разбили цветник. Так проблема ежегодного весеннего подтопления была решена. Правда, каждый год в марте приходится приезжать и отбрасывать снег с отмостки вокруг дома, иначе дом все-таки немощно отсыревает.

А чтобы в погребе было сухо, придумали такую конструкцию. Ручным широким буром пробурили в погребе «колодец» глубиной около 2,5 м, до песка. Именно на такой глубине - около 6 м - у нас проходит песчаный слой. В скважину сразу же поставили асбоцементную трубу. Чтобы сверху в эту «западно» ни-

кто не попадал, отверстие закрыли консервной банкой, проделав в ней несколько дырок, чтобы уходила вода.

Домом своим мы довольны, хотя строили его когда-то только для того, чтобы жить там в выходные. Теперь живем на участке по полгода и хотим придать дому новый облик, обшив сайдингом.

Записала В.ГУСЕВА

От редакции. Проблема рационального использования земли под застройку волнует, наверное, всех. Ведь так жалко терять место, отводя его под гараж, баню, мастерскую, спортзал, если эти постройки возводятся отдельно.

Особенно остро эта проблема стоит перед владельцами небольших участков. И тут опыт семьи Каланчевых, построивших дом с подземными этажами, думается, может послужить неплохой подсказкой.



Собираемся сделать автономную канализацию. На какой глубине нужно устанавливать септик, если грунт на участке - почти сплошная глина?

**Светлана
(прислано
по Интернету)**

Септик может состоять из одной либо нескольких камер, через которые протекает сточная жидкость. Объем септика, его комплектация и, следовательно, глубина размещения зависят от производительности сооружения и его габаритов.

Важно уложить септик на грунт, не подверженный вспучиванию и иным деформациям при промерзании и оттаивании. Если зимой грунт сильно промерзает, то емкость укладывают в глубокий котлован, дно которого находится в непромерзающем слое, либо на специальное основание в виде бетонной подушки.

Простые септики, типа системы «Тритон» или «Танк», обычно заглубляют с таким расчетом, чтобы слой грунта от корпуса септика до поверхности почвы был не меньше 0,5 м. Для нормальной работы очистного сооружения этого типа также важно, чтобы уровень грунтовых вод был выше 1 м, а паводковые воды не застаивались. Если уча-

сток плохо дренирован, то септик укладывают неглубоко и засыпают грунтом, так чтобы сформировался холм высотой 50-70 см. При этом к технологическим отверстиям должен быть свободный доступ. Причем угол, под которым жидкость протекает по камерам септика от приемника сточных вод до полей фильтрации или дренажного колодца, должен быть не меньше 5°. Если на участке долго держатся паводковые воды или близко залегают грунтовые, в дополнение к септику потребуется установить накопительный колодец либо емкость и из них откачивать насосом очищенную воду в дренажную канаву.

Кроме того, для нормальной работы очистного сооружения на участках с плотным грунтом (глина, тяжелый суглинок), плохо пропускающим воду, необходимо устроить фильтрующие двухступенчатые траншеи. Первую дренающую траншею с песчано-гравийной подушкой толщиной 30 см, в которую прокладывают фильтрующую перфорированную трубу, закладывают на глубине 0,5-1 м, вторую - в 1,5-2 м от поверхности почвы.

**И. ПИВОВАРОВ,
инженер-разработчик
септиков**

Насос «Водомет 60/92» в прошлом году, когда температура воздуха поднималась выше 30°, самопроизвольно отключался после часа работы. Температура воды при этом была 7°. А когда жара спала, неполадка устранилась сама собой.

Что случилось с насосом и можно ли этого избежать, если нынешнее лето тоже будет жарким?

**Е. Гришаненко
Челябинская обл.**

Асинхронный двигатель насосов «Водомет» герметичен и защищен от перегрева термopротектором, встроенным в обмотку статора.

Так как в описанной ситуации речь идет о работе насоса «Водомет 60/92» в период сильной жары, то скорее всего, насос отключался из-за падения напряжения в сети, к которой он был подключен.

Поскольку срабатывание защиты отрицательно сказывается на долговечности насоса, рекомендуем отвезти его на диагностику в сервис-центр, а чтобы в дальнейшем не было сильных перепадов напряжения в сети, установите стабилизатор напряжения.

**Р. АЛБОРОВ,
технический
консультант
ООО «Джилекс»**



КОНСТРУКТОР ДЛЯ ТЕПЛОЛЮБИВЫХ

Пленочные теплицы есть у многих. Но в большинстве своем они весьма неудобны в эксплуатации: полотнища пленки можно настлать только вдвоем и в безветренную погоду. Да и надежно зафиксировать их сложно. Мы же построили такую теплицу, которую с легкостью накрывают наши 13-летние внуки, а незапланированные «вентиляционные отверстия» можно легко и быстро устроить.

ОСНОВА нашей теплицы - фундамент с забетонированными в нем швеллерами. Они размером 45x45x1700 мм, согнуты из стального листа толщиной 2 мм. Всего на нашу теплицу размером 13x3 м пошло 36 швеллеров - по 16 вдоль длинных сторон и по 2 в торцах.

Фундамент - столбчатоленточный. Делали его так. Выровняли поверхность грунта, затем через каждые 85 см выкопали ямки размером 40x40 см и глубиной 50 см, а между ними прокопали канавки шириной 20 см.

Затем установили швеллеры полостями наружу, одновременно заливая их бетоном до уровня грунта. После частичного схватывания бетона установили между столбами опалубку и залили

ленту шириной и высотой 20 см (рис. 1).

Опалубка состояла из 2 стальных листов Г-образной формы.

Скреплялись листы двумя проволочными скобами, какого они вида, показано на рис. 2. После полного схватывания бетона скобы разгибали, и листы легко разъединялись, проволочка же оставалась в толще бетона.

Когда бетон полностью схватился, в полостях швеллеров закрепили саморезами деревянные опорные бруски сечением 40x40 мм и высотой 170 см, причем нижняя часть брусков на пару сантиметров не доходит до фундамента, что предотвращает их подгнивание. Швеллера и опорные бруски окрасили резиновой темной мастикой.

Затем сделали верхнюю обвязку опорных брусков.

На рис. 3 показаны соединения опорного и продольного брусьев между собой, а также отрезков продольного бруса.

Отдельно изготавливали стропила перекрытия.

Каждое из 16 стропил состоит из двух стропильных ног, включающих деревянные бруски размером 4x4x170 см, две крепежные планки и одну поперечину. Крепежные планки фиксируют с двух сторон стропильные ноги, а поперечина прибитая так, чтобы между нижними концами брусков было 3 м. У нас стропила получились высотой 40 см, и соответственно, теплица (с учетом опорных брусков в швеллерах) высотой 210 см.

В верхней части крепежных планок вырезан паз размером 4x4 см, в котором закреплен верхний продольный брус.

Затем на торцы опорных брусьев установили стропила, закрепив их саморезами и зафиксировав четырьмя откосами с каждой стороны обеих стропильных ног (рис. 4).

Вот так выглядит крепление стропил (фото 1).

Увы, завершить стройку в первый год не удалось, поэтому сделанную часть каркаса - 8 «отсеков» - просто обтянули пленкой, прикрепив ее планками прямо к стропилам и опорным брускам.

А в следующем году уже сделали все остальное - установили недостающие опорные бруски, стропила, обустроили конек. С



Рис. 1



Рис. 2

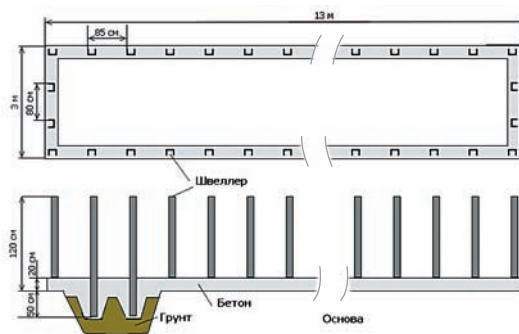

Рис. 3

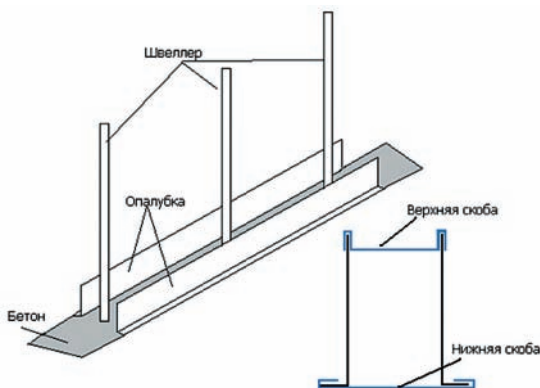

этой целью к стропилам прикрепили небольшие бруски и металлический козырек. А к поперечинам стропил на всю длину теплицы прикрепили перфорированный швеллер.

Нижнюю часть теплицы на высоту 60 см мы вначале снаружи обшили щитами из досок, а потом изнутри обили их пленкой. Затем, начиная снизу, прибавляли поштучно дощечки и бутвали промежутки глиной, «армированной» лоскутами ткани. Такие утепленные щиты-теплоаккумуляторы существенно уменьшают колебания суточной температуры.

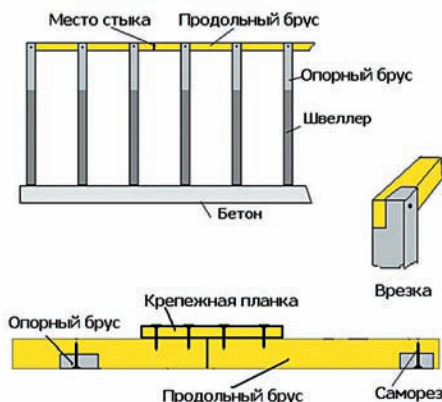
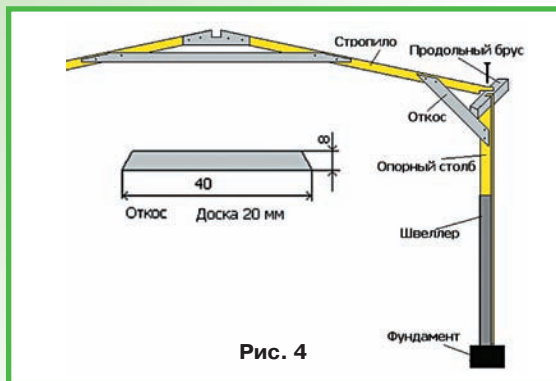
На фото 2 показаны теплоаккумуляторы и желобки, в которые устанавливаются боковые рамки. Одновременно готовили рамки для обустройства боковых поверхностей и крыши теплицы (рис. 5).

На всю теплицу потребовалось 64 рамки - 32 верхних и столько же боковых. Верхняя рамка размером 73x160 см, боковая - 73x80 см. Ширина 73 см выбрана исходя из того, что пленка, которую мы используем, шириной 3 или 6 м, то есть кратна



75 см, поэтому при ее «раскрое» отходов нет, а остающиеся по краям полоски пленки шириной 1 см как бы герметизируют места стыков рамок, и вода внутрь практически не проникает.

Планки больших рамок в углах скреплены между собой металлическими уголками на шурупах, среднюю планку я крепил тоже шурупами.

В боковых рамках для увеличения жесткости конструкции использованы дополнительные угловые рейки.

Рамки, как и все другие деревянные конструкции, обработаны резинобитумной мастикой, а та часть, к

которой крепится пленка, поверх мастики еще и покрашена светлой краской (для уменьшения нагрева и, соответственно, разрушения пленки). Саму пленку, натянув ее на раму, крепили деревянными планками, промазанными той же мастикой.

УСТАНОВИТЬ готовые рамки (которые, кстати, зимой хранятся в гараже) на теплицу несложно. Достаточно уложить рамку на перекрытие так, чтобы планка зашла под конек, потом рамку просто сдвинуть к уже установленным (фото 3).

Большие рамки крепятся проволокой: вверху - к



Рис. 5



Фото 3

перфорированному швеллеру изнутри теплицы, внизу - к шурупу, ввинченному в брус боковой обвязки.

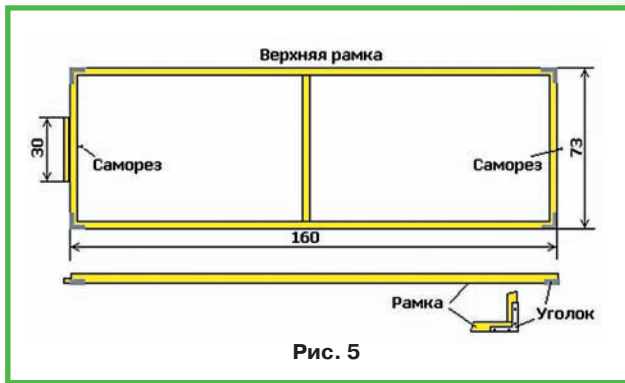
Боковые рамки внизу не крепятся, поскольку установлены в пазы, а сверху крепятся к тому же шурупу, что и верхние рамки.

Два проволочных крючка позволяют снимать для ремонта отдельно верхнюю или боковую рамку. В жару для вентиляции боковые рамки можно либо снять, либо приоткрыть, сняв нижний крючок (вместо него к шурупу привязываем тесемку).

В прошлом году мы купили «высококачественную» сенсibilизированную пленку с трехлетней гарантией. Простояв месяца два, она начала рваться, пришлось заниматься ремонтом. К счастью, не все рамки портились одновременно. Основные разрывы и трещины появлялись в местах крепления пленки, поэтому ремонт сводился к снятию крепежных планок, проклейке краев широким скотчем и установке планок на место.

Чтобы снять, отремонтировать и поставить обратно одну верхнюю рамку, мне понадобилось всего около получаса. А вот как бы я управился с ремонтом, если бы не было рамок и пленка лежала, как обычно, полотном, не знаю.

ЕЩЕ ОДНА особенность нашей теплицы - в ней есть так называемый зимний отсек, для которого отведены два пролета каркаса с северной стороны. Здесь можно работать с ранней весны и до осенних холодов. В этом отсеке хранятся некоторые инструменты, огородная «посуда» и разные химикаты. Есть и рабочий стол.

«Домик» этот сделан из подручных материалов: изнутри - щиты из вертикальных планок, снаружи - горизонтально расположенные планки. Между ними в 4-сантиметровую полость мы засыпали и утрамбовывали кусочки пенопласта и слегка увлажненную смесь опилок и цемента в соотношении 4:1.

Частично засыпка делается из известково-опи-

лочной смеси, тоже слегка увлажненной.

ВСЕГО же для обустройства теплицы потребовалось:

швеллера основы размером 45x45x1700 мм - 34 шт.;

для фундамента - и на столбики, и на ленту - 2,9 куб.м цемента;

шурупы-саморезы 30 и 50 мм - около 150 шт.

Пиломатериал - бруски размером 40x 40x170 см резал сам из горбыля, который недорого приобрел на лесопилке. На опорные конструкции ушло 34 шт. (62 пог.м), на горизонтальную обвязку - 36 пог.м, а на брус конька - 13 пог.м, всего 111 пог.м, на обшивку бортиков потребовалось около 2 куб.м обрезков досок.

Полиэтиленовой пленки при ширине рулона 6 м, чтобы накрыть всю теплицу, нужно купить 14 пог.м, так как на верхние рамки нужно около 58 кв.м, на боковые - около 20 кв.м, а на южный торец - 6 кв.м, то есть всего 84 кв.м.

О. НЕФЕДОВ

Украина

**Такое кресло в саду
выдержит
даже очень полного
человека.
При этом смотрится
весьма неплохо.**

ТРОН ДЛЯ ВЕСОМЫХ ОСОБ

Мне потребовались для такого кресла 10 отрезков осиновых (они устойчивы к гниению) бревен длиной 700 мм и диаметром 180 мм, очищенных от коры и сучков. Чтобы фактура кресла выглядела рельефно и декоративно, желательно, чтобы сучков и недоразвитых почек было много. Тогда их срезы будут напоминать стаю виноградных улиток на прогулке. Для плотного прилегания отрезков вдоль каждого необходимо выстругать электрорубанком по паре лысок (за исключением двух верхних бревен, где нужно снять только одну лыску), так чтобы они располагались на противоположных боках бревен. А для крепления элементов кресла я использовал металлические нагели диаметром 8-9 мм и длиной 150 мм.

Сборку кресла начал снизу: на выровненную площадку уложил некондиционные кирпичи, чтобы древесина не контактировала с влажным грунтом, на кирпичи - в два слоя рубероид. Потом разместил по паре бревен для каждой «ноги» кресла (1), а на них - сиденье, из-



готовленное из обструганных досок толщиной 35-40 мм, шириной 140 мм и длиной 1000 мм. Доски по краям прибивал к бревнам гвоздями длиной 100 мм, после чего боковины выравнивал дисковой пилой под прямым углом, а верхнюю поверхность обрабатывал шлифовальным кругом и шлифмашинкой.

Когда с каждой стороны кресла было уложено по 4 ряда бревен, для установ-

ки подлокотников в верхних я просверлил по два отверстия диаметром 4 мм и глубиной 25 мм и вставил в них крючки, сделанные из согнутых под прямым углом гвоздей диаметром 3 мм (2б). Подлокотники сделал из струганой доски толщиной 15 мм с двумя косынками (косые планки) (2в) длиной 90 мм, шириной 60 мм - из доски толщиной 20 мм.

Щит (3) шириной 800 мм (он равен ширине сиденья) для спинки кресла собрал из струганых досок толщиной 12 мм, шириной 100 мм и высотой 1000 мм. Верх щита зашил деревянными накладками (4), выполненными из струганой заготовки размером

25х35х900 мм, по центру накладок пропилил дисковой пилой и зачистил стамеской пазы шириной и глубиной 15 мм (4а). Накладки крепил с помощью шурупов-саморезов длиной 20 мм (в тон дерева). Всю поверхность лицевой стороны «трона» обрабатывал шлифовальной машинкой, затем (для украшения) по периметру спинки вырезал фигурный орнамент. Спинку к сиденью прикрепил с помощью двух брусков: верхний взял размером 30х50х900 мм, нижний - 30х30х850 мм. Последний (5) зафиксировал четырьмя шурупами-саморезами длиной 50 мм, отступив от края кресла 180 мм. Верхний брусок врезал между четвертым

пропитал все деревянные элементы антисептиком «Сенеж», затем окрасил в два этапа в тонирующий цвет.

Для удобства под ноги сделал простую подставку (струганую доску 20х140х700 мм прикрепил с помощью шурупов длиной 45 мм к двум брускам).

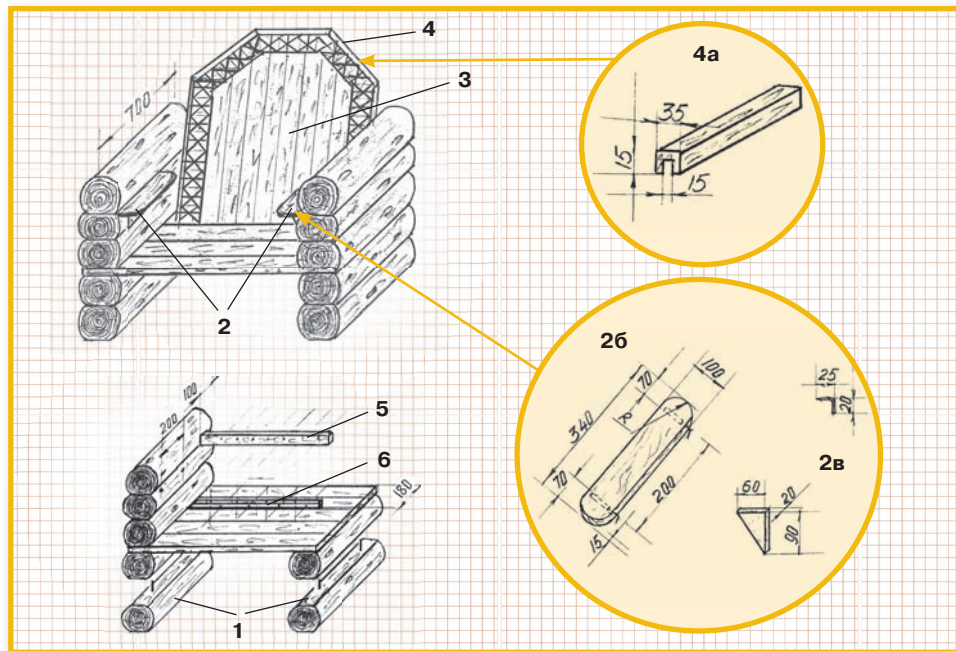

и пятым бревном и закрепил шурупами длиной 75 мм, отступив от края бревна 100 мм (6). Угол наклона спинки подбирал индивидуально (по желанию хозяйки, которой предназначался «трон») и крепил с противоположной стороны через опорные бруски светлыми шурупами-саморезами длиной 40 мм. Перед окончательной сборкой кресла дважды

и установили в торце большого деревянного стола на площадке, выложенной садовой плиткой.

В кресле удобно и обедать, и отдыхать в хорошую погоду, причем не только полным людям: внучки полюбили «трон» и используют его в своих играх.

Готовый «трон» мы с дру-

В.АКИМОВ
Московская обл.

НАДЕЖНАЯ ТЕПЛИЦА для ХОРОШЕГО УРОЖАЯ



Фирма "Жизнь на Даче" представляет теплицу "Народная" - плюсы всех теплиц в одной.

Новинка металлопроката: оцинкованная снаружи и изнутри квадратная труба.

Оцинкованная полоса формируется в трубу, шов заваривается, шлифуется и снова оцинковывается специальным оборудованием. Габариты такой трубы - 25x25 мм, толщина стенки 1 мм. Стяжки соединяются с дугами без сверления отверстий в металле, что очень сильно увеличивает надежность конструкции.

ТЕПЛИЦА "ЖИЗНЬ НА ДАЧЕ" НАРОДНАЯ

ПРОСТОЙ КОМПЛЕКТ

Стальной каркас из оцинкованной снаружи и изнутри толстой квадратной трубы - крепко!
Разборные дуги - удобно перевозить!

Поликарбонат крепится саморезами с буром.

Ширина 3 м, высота 2,15 м, длина 6 м

Расстояние между дугами - 97,5 см

Снеговая нагрузка - 50 кг/кв.м

Транспортные габариты -
2,2x0,1x0,1 м

**10 000
руб.***

ОПТИМАЛЬНЫЙ КОМПЛЕКТ

Стальной каркас из оцинкованной снаружи и изнутри толстой квадратной трубы - крепко!
Разборные дуги - удобно перевозить!

Поликарбонат крепится болтами к скобам, охватывающим дугу - не сверлим дуги!

Фундамент (метровые стальные колья) в комплекте - просто!

Ширина 3 м, высота 2,15 м, длина 6 м

Расстояние между дугами - 97,5 см

Снеговая нагрузка - 50 кг/кв.м

Транспортные габариты -
2,2x0,1x0,1 м

**12 350
руб.***

Крепление поликарбоната

Недорогой поликарбонат можно закрепить и как везде: саморезом к дуге. Но это, понятно, повреждает краску или оцинковку и ведет к коррозии. Кроме того, при креплении поликарбоната саморезами разница в коэффициентах теплового расширения материалов также сказывается на долговечности поликарбоната и теплицы. У такого способа крепления есть большой плюс - цена. На шестиметровую теплицу она составляет 150* руб.

Если же Вы хотите решить вопрос с теплицей на долгие годы вперед, и выбрали хороший поликарбонат, лучше воспользоваться конструкцией на оригинальных скобах, не требующих сверления несущих дуг и увеличивающих крепость конструкции. Цена крепления такими скобами - 1500* руб.



Отправляем наложенным платежом по России: т. (812) 326-82-45

Ориентировочная стоимость доставки: до Владивостока: 3200 руб.

Фирменные торговые залы:

Москва: 8 (499) 505-50-40, (495) 615-39-92

Санкт-Петербург: (812) 740-73-68

до Калуги: 1100 руб.

до Омска: 1600 руб.

до Краснодара: 1200 руб.

жизньнадаче.рф, www.nadache.msk.ru, www.nadache.spb.ru

*Цены действительны для фирменных торговых залов Москвы

Кусты в коробах

Способов обустройства огородных грядок нечесть.

Применив общие принципы их закладки, я решил испытать подобные короба и при выращивании смородины, крыжовника, жимолости и шиповника. Впрочем, подобная методика годится для любых раскидистых кустов. Короба у меня квадратные, я сколачивал их из досок шириной 16 см и длиной 70 см, сверху обрамил рейками. Короба-квадраты установлены на кирпичные фундаменты, что спасает их от гниения. Общая высота коробов - 60 см.

Придать коробам устойчивость удалось, скрепив их нижнюю деревянную часть с кирпичами специальным клеем.

Эксперимент принес свои плоды. Отпала необходимость постоянно перекапывать землю под кустами (почва всегда рыхлая и влажная под слоем органической мульчи). В коробах прямые солнечные лучи не попадают на нижнюю часть растений, не иссушают почву, сам же куст, благодаря тому, что он не загущен, хорошо проветривается и освещается. Квадраты для кустов, так же как и бортики грядок, не позволяют попадать воде и питательным веществам на дорожки. Защищенная коробом корневая система и почва вокруг куста не утаптываются ни при сборе урожая, ни весной,



когда мы опрыскиваем старники горячей водой.

Неординарный метод применил я и в борьбе с сорняками вокруг квадратов. Выровняв всю площадь, застелил ее обрезками рубероида, линолеума и присыпал на 5-6 см речным песком.

Установленные в ряд и окрашенные в разные цвета 20 коробов стали смотреться на равнинном песчаном фоне по-особому.

А. НИКОНОВ
Республика Татарстан,
г. Нижнекамск

Учитывая мелочи

Когда участок небольшой, приходится продумывать каждый элемент обустройства, чтобы было и удобно, и красиво. Мы, например, наружную лестницу-террасу, чтобы она была прочной, но легкой и ажурной, сделали из металла. Но он в жару сильно нагревается, а когда идет дождь, капли громко барабанят по лестнице. Устранить эту неприятность мы смогли с помощью деревянных ступеней из толстой (30 мм)

доски. Причем именно дерево сделало лестницу менее заметной.

В центре участка, почти рядом с домом, у нас растет могучий грецкий орех. Дерево защищает дом от палящего летнего солнца и каждый год одаривает плодами. Но чтобы орех не вплыснул в «интерьер», мы вокруг его основания сделали клумбу и высадили барвинок.

Чтобы скрыть дренажную канаву, проложенную по краю участка, высадили несколько кустов роз разной



высоты, а стену соседского дома закрыли вьющимися растениями.

Мы часто готовим шашлыки. Но места во дворе для мангала нет. Поэтому устроили его... на крыше гаража. А чтобы дым не мешал соседям, трубу подняли еще на два этажа вверх. Рядом с мангалом организовали небольшой дровяник, крышка которого служит столешницей.

В. САВОСТЬЯНОВ
Краснодарский край

Не укусят теперь комары!



Всю весну и лето назойливые кровососы преследуют нас везде и всюду: в огороде, на рыбалке, в лесу... Без репеллентов, отпугивающих комаров, не обойтись. Однако не все препараты одинаково эффективны. Поэтому, чтобы не остаться один на один с разъяренными комарами, нужно выбирать самые действенные средства. С уверенностью рекомендуем вам репелленты под маркой «Лютоня»: крем, гель-роллер и аэрозоль. Все препараты серии «Лютоня» в качестве активной субстанции содержат DETA (мировой эталон репеллентов) в количестве 25-27%! Именно поэтому все они относятся к средствам высшей категории эффективности, т.е. имеют гарантированное защитное действие до 4,5 ч (при нанесении на кожу) даже при высокой численности комаров. А «Лютоня»-аэрозоль, нанесенный на одежду, сохраняет отпугивающие свойства до 3 недель. «Лютоня»-крем, «Лютоня»-гель, «Лютоня»-аэрозоль - **ВЫБИРАЙТЕ**, что вам удобнее! Комары вам теперь не страшны!



Сертифицировано

**Спрашивайте в отделениях
ПОЧТОВОЙ СВЯЗИ!**



www.vhoz.ru

Пора грозовых дождей

Первый летний месяц принесет тепло и влагу.

На **севере европейской части** страны в начале июня пройдут дожди, днем будет еще прохладно: столбик термометра не поднимется выше 15°, ночью вероятны слабые заморозки. Заметно потеплеет к середине месяца, днем воздух прогреется до 22-27°. Дожди в конце второй десятидневки снизят температуру до 13-18°. В последние дни месяца станет теплее.

В **Центрально-Черноземном районе** начало месяца ознаменуется дождливой погодой, днем температура будет колебаться от 18-23° до 12-17°. Жарко станет в середине месяца: днем до 25-30°. В начале третьей декады вновь пройдут дожди, местами с грозами, температура днем опустится до 15-20°. Завершится месяц сухой и жаркой погодой.

В **Волго-Вятском районе** и на **Средней Волге** первый месяц лета начнется с теплой (днем до 11-16°) и дождливой погоды, ночью на почве возможны слабые заморозки. К концу первой десятидневки станет сухо и жарко: до 24-29°. С середины июня ожидаются грозы. В последние дни месяца погода улучшится.

На **юге европейской территории** страны в июне осадков выпадет больше нормы, днем будет до 17-22°. К концу первой декады дожди прекратятся и установится жаркая (до 28-33°) погода. Грозовые дожди вернуться к середине месяца. К концу июня днем будет до 27-32°.

На **Урале** месяц ожидается несколько теплее и суше нормы. В первые дни июня вероятны колебания температуры днем от 20-25° до 10-15°; к середине первой декады ночью вероятны заморозки. Сухо и жарко будет в середине месяца (днем до 25-30°). Затем грозовые дожди собьют температуру до 14-19°. Ближе к концу месяца потеплеет до 22-27°.

На **юге Западной Сибири** первый летний месяц предполагается теплее и суше обычного. В первые дни месяца будет сухо и тепло: днем до 23-28°. К середине

первой декады предполагается волна холода, по ночам возможны заморозки. В конце второй десятидневки опять станет сухо и жарко: днем до 27-32°. Затем не исключены грозовые дожди, днем ожидается до 19-24°. Завершится месяц умеренно теплой (днем до 23-28°) погодой.

На **юге Восточной Сибири** июнь обещает быть теплым и влажным. После первых теплых (до 28°) дней ожидается похолодание, ночью возможны слабые заморозки, пройдут грозовые дожди. Потепления (до 24-29°) можно ожидать в середине месяца. В третьей десятидневке вновь станет прохладнее, днем до 18-23°, прогремят грозы. Такая погода сохранится до конца месяца, и только в последние дни станет теплее.

На **юге Дальневосточного региона** июнь принесет дожди и прохладу, днем будет до 12-17°. Потеплеет (до 18-23°) в середине месяца. Прохладная и дождливая погода предполагается в начале третьей декады. И лишь к концу месяца днем потеплеет до 20-25°, местами до 28°.

В **Санкт-Петербурге** первый месяц лета начнется с теплой погоды: днем будет до 22-24°. Затем пройдут дожди. Несколько теплых дней могут выдаться в середине месяца, при этом не исключены кратковременные грозовые дожди. Ближе к концу июня, несмотря на кратковременные дожди, станет теплее, в отдельные дни до 24-26°.

В **Москве** и **Подмосковье** начало лета предполагается несколько теплее и суше обычного. В первые дни июня будет тепло: днем до 25°. Но к концу декады похолодает до 13-15°, пройдут дожди. Жаркая погода установится в середине месяца (до 25-27°). Затем дожди вернуться, и только в последние дни июня станет теплее.

В.СТАЛЬНОВ,
действительный член
Русского Географического Общества
Ассоциация «Прогнозы и циклы»



Пришла пора

БУДЕТ РЕПКА КРУПНОЙ

Лук не такая простая культура, какой кажется на первый взгляд. Чтобы вырастить крупную, хорошего вкуса репку да чтобы урожая хватило до следующего сезона, нужны хороший сорт и подходящая технология.

Лук не заболает

Не сразу мне удалось освоить агротехнику лука репчатого. Пробовала выращивать его из чернушки (ботанические семена лука репчатого. - **Ред.**). Плохо ли из маленького черного семечка за сезон получить головку с кулак? Но размером больше, чем грецкий орех, при посеве семенами лук не выросал. Тогда я перешла на севок.

Методом проб и ошибок определила, что успех по большей части зависит от качества посадочного материала. Причем важно, чтобы лук не только соответствовал заявленному сорту и был здоров. Он должен правильно храниться: при определенной влажности и температуре. Если его хранить при положительной низкой температуре (выше плюс 5°), севок, вместо того чтобы формировать головку, даст цветочную стрелку (застрелкуется). Этого не случится, если лук хранить в сухом и жарком месте. А также если за два месяца до посадки подвергать севок переменному воздействию тепла и холода.

Важен и размер севка. Крупные и больше среднего размера семенные луковички часто уходят в цветуху. А мелкий севок практически никогда не зацветает. И его очень удобно сажать под зиму.

Однако в последние годы осень у нас, как правило, затяжная, теплая. Определить нужный срок посадки бывает трудно. И значительная часть лука гибнет к весне. Поэтому я высаживаю мелкий севок в середине апреля.

А вот севок (*Штутгартер Ризен* и *Альбион*) стандартного размера, поскольку он не должен попадать под воздействие низких температур, высаживаю в конце апреля.

Лук любит рыхлую, плодородную, с нейтральной реакцией почву. Под перекопку вношу на грядки Кемиру-Универсал, миттлайдеровскую смесь № 1 (доломитовая мука с борной кислотой) и поливаю почву биопрепаратом Сияние. Нарезаю бороздки, заполняю их биогумусом. Луковички высаживаю с интервалом 5-7 см, предварительно обработав их в течение 30 мин фунгицидным препаратом Мак-



F₁ Эхо

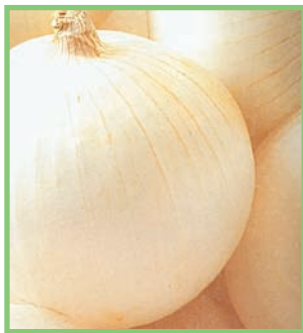

F₁ Сьерра Бланка

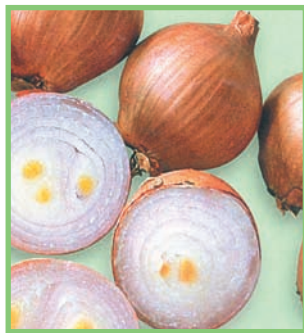

Ивашка

сим (2 мл/1 л воды на 1 кг луковиц).

Через две недели после посадки для профилактики мучнистой росы опрыскиваю зелень лука фунгицидом Ридомил голд. От луковой мухи первого поколения (лёт в третьей декаде мая) обрабатываю посадку инсектицидом Каратэ. Перед полеганием пера, чтобы лук не гнил во время хранения, опрыскиваю грядки медным купоросом.

До начала июля лук поливаю настоями разных трав, добавляя в них Лигногумат, Гумистар. После каждого полива и после дождей обязательно рыхлю междурядья. Все сорняки регулярно пропалываю: луку нужны утренние и вечерние лучи, и трава не должна этому мешать. Кроме того, ненужная растительность не дает луку свободно развиваться.

За сезон провожу три подкормки под корень. Первую - Лигногуматом и Кемирой-Комби, когда отрастет 3-4 листа. Вторую - Лигногуматом и монофосфатом калия через

полторы недели. Третью - Лигногуматом и сульфатом калия, когда листья перестанут расти. Также пару раз, чередуя препараты, опрыскиваю лук по листьям Лигногуматом, Цирконом либо Цитовитом, Растворином и Магбором. Во второй половине вегетации поливы полностью прекращаю.

У лука, который выращиваю на репку, лист не срываю: через ранки может проникнуть инфекция, и когда пера мало, луковица вырастает мелкой.

Убираю лук, когда перо полегает. Раскладываю его вместе с пером для просушки на солнышке. Если лук стоит стеной, хотя уже пора его выдергивать, аккуратно подкапываю его вилами и слегка вытягиваю, чтобы травмировать корни. И через несколько дней убираю полностью. Если же оставить лук на грядке, у него могут начать отрастать новые корни. В итоге он будет плохо сохнуть и впоследствии хуже храниться.

Л.АЛТУНИНА

Тульская обл.

Луковые новинки

Новые сорта и гибриды лука репчатого, включенные в Госреестр России на 2011 год, хорошо вызревают, более устойчивы к распространенным возбудителям болезней луков, хорошо хранятся.

Полуострого вкуса

Юбиляр - среднеспелый сорт для Центрального региона. Луковица поперечно-эллиптическая, одно- и двухзачатковая, массой 90-100 г. Сухие чешуи красные (3-4 шт.), сочные - красноватые. Шейка толстая. Урожайность до 46,5 кг/10 кв.м.

Ковбой F₁ - среднеранний гибрид для Центрального, Северо-Кавказского и Нижневолжского регионов. Луковица однозачатковая, округлая, массой 70-90 г. Сухие чешуи коричневые, сочные - белые с зеленоватым оттенком. Шейка средней толщины. Максимальная урожайность 74,4 кг/10 кв.м.

Эхо F₁ - раннеспелый озимый гибрид. Луковица широкообратнояцевид-

ная, с двумя или одним зачатком, массой 60-70 г. Сухие чешуи коричневые (3 шт.), сочные - белые. Шейка тонкая до средней толщины. Урожайность до 46 кг/10 кв.м.

Сьерра Бланка F₁ - раннеспелый гибрид сладкого вкуса. Луковица двухзачатковая, округлая, массой 60-90 г. Сухие и сочные чешуи белые, сухих чешуй 5 шт. Шейка тонкая. Урожайность до 38 кг/10 кв.м.

Сенатор - позднеспелый сорт лука репчатого для Волго-Вятского региона. Луковица трехзачатковая, округлая, массой 75-90 г. Сухие чешуи коричневые (4 шт.), сочные - белые со светло-кремовым оттенком. Шейка средней толщины. Максимальная урожайность 46 кг/10 кв.м.

Золотое веретено - среднеспелый сорт для Западно-Сибирского ре-

гиона. Луковица однозачатковая, эллиптическая, массой 65-75 г. Сухие чешуи (4-5 шт.) желтые, сочные - белые с зеленоватым оттенком. Урожайность до 26,1 кг/10 кв.м.

Ивашка - луковица с двумя и тремя зачатками, округлая, массой 50-60 г. Сухие чешуи розовые (2-3 шт.), сочные - белые с розоватым оттенком. Шейка средней толщины. Урожайность до 35,6 кг/10 кв.м.

Ракета - луковица широкоэллиптическая, массой 50-60 г, с двумя или тремя зачатками. Сухие чешуи коричневые (2-3 шт.), сочные - белые. Шейка средней толщины. Урожайность до 36 кг/10 кв.м.

Острого вкуса

Колобок - среднеспелый сорт лука для Центрального региона. Луковица округлая, с двумя-тремя зачатками, массой 60-

70 г. Сухие чешуи (3-4 шт.) желтые, сочные - белые. Максимальная урожайность 41,6 кг/10 кв.м.

Феодал - среднеспелый сорт, включен в Госреестр по Волго-Вятскому региону. Луковица одно- или двухзачатковая, поперечно-эллиптическая, массой 60-80 г. Сухие чешуи коричневые (2-3 шт.), сочные - белые с желтоватым оттенком. Шейка средней толщины. Урожайность до 51,7 кг/10 кв.м.

Красный кардинал - среднеспелый сорт для Северо-Кавказского региона. Луковица ромбическая, одно- и двухзачатковая, массой 60-80 г. Сухие чешуи темно-красные (2-3 шт.), сочные - красноватые. Шейка средней толщины. Максимальная урожайность 58,6 кг/10 кв.м.

Г.ЕРМАКОВА
Госсорткомиссия

ВАЖНЫЕ НЮАНСЫ

- ✓ В Центральном регионе РФ лук-репку рекомендуется выращивать на невысоких грядах, которые готовят с осени.
- ✓ При недостатке влаги лук поливают до начала формирования луковицы (когда ее диаметр становится в 2 раза больше диаметра ложного стебля).
- ✓ Удобна ленточная посадка. Расстояние между лентами (грядками) 60-70 см, между строчками 20-25 см, между растениями в ряду от 8 до 12 см. Стандартная плотность посадки 60-70 луковиц на 1 кв.м.
- ✓ Протравливание посадочного материала избавит овощеводов от многих проблем. Фермеры могут для этого использовать 3%-ную суспензию ТМТД (в течение 10 мин). На дачных и приусадебных участках разрешены химические препараты Максим (опрыскать луковицы), Витарос (выдержать в растворе 2 ч) и биофунгицид Фитоспорин-М (обмакнуть в болтушке).
- ✓ Рядки засыпают слоем мульчирующего материала (2 см), например низинным торфом, чтобы избежать образования почвенной корки.
- ✓ Лук любит рыхлую, хорошо аэрируемую почву. Надо полоть грядки и рыхлить междурядья.
- ✓ Урожай убирают после полегания листьев у 50% растений.
- ✓ Луковицы перед закладкой на хранение обрабатывают Фитоспорином (50 мл на 0,5 л воды, расход рабочего раствора 0,5 л на 50 кг), хорошо просушивают, но не на солнце.

В. КОКОПЕВА, селекционер

ПОРТУЛАК НЕ СОРНЯК



**Среди зеленных овощных растений
немало таких,
которые воспринимаются
огородниками как декоративные,
особенно когда эти овощи
зацветают.**

Портулак огородный (*Portulaca oleracea* L.), в обиходе толстушка, - известное уже не одно тысячелетие однолетнее растение семейства портулаковых (*Portulacaceae* Juss.), к которому относятся также декоративные и сорные виды портулака.

У портулака овощного полуприподнятая, высотой 35-40 см розетка из мясистых бледно-розовых стеблей толщиной 1 см и округло-овальных листьев диаметром 1-3 см. Цветки желтые, малоприметные, собраны в мутовки, плод - коробочка. Семена черные, матовые, округлые (в 1 г 1500-2000 шт.), созревают неравномерно и легко осыпаются.

Портулак - очень скороспелое растение: всходы появляются через 3-5 дней после посева, а через 16-20 дней он достигает в высоту 8-12 см, и можно срывать зелень. Зацветает растение спустя 28-35 дней с момента появления массовых всходов.

Растения портулака теплолюбивы и погибают при небольших заморозках. Поэтому его можно возделывать в открытом грунте в безморозный период, а в защищенном - практически круглый год. Для выращивания на участке наиболее подходит сорт *Парадокс* с хорошо облиственной розеткой, с урожайностью 1-1,5 кг/кв.м.

К почвам портулак не требователен. Любит влажные участки, но при избыточном увлажнении стебли поражаются гнилью. Семена высевают на глубину 0,5-1 см. Но всходы будут более дружными,

если семена не засыпать землей, а хорошо пролить водой и поддерживать почву влажной до появления всходов. Затем растения прореживают, оставляя между ними 8-10 см. Лишние экземпляры можно разместить на новом месте - портулак прекрасно переносит пересадку.

Убирают растения, срезая их у основания и оставляя корни в почве. У листьев и побегов кисловатый вкус. В зеленой массе портулака содержатся питательные и биологически активные вещества, в том числе аскорбиновая кислота (20-30 мг на 100 г сырого вещества), каротин (1,7-2,4 мг). Портулак употребляют сырым (в салатах), вареным (в качестве приправы к мясным и рыбным блюдам). Кроме того, стебли портулака маринуют.

Следует отличать портулак огородный от портулака декоративного (крупноцветкового, или дандура) - многолетнего стелющегося растения высотой 20 см, выращиваемого в нашей стране в основном на юге. Листья у дандура мясистые, мелкие, цилиндрические, зеленые или слегка красноватые. Цветки белые, кремовые, желтые, ярко-оранжевые, розовые и красные разного оттенка, чашевидной формы, простые, из 5 сросшихся воедино лепестков, либо махровые, диаметром 2,5-3 см. Как правило, дандур высаживают в уличных вазах, горшках, подвесных корзинах, балконных и оконных ящиках, как контейнерное растение или в каменных садиках, на альпийских горках, и как бордюрное растение.

А.ЦИУНЕЛЬ, агроном

УРОЖАЙ ИЗМЕРЯЕМ



Формируем направляющие бороздки мерной доской с шипами



Убираем картофель широкими самодельными вилами

В наших местах разговоры про картошку - тема № 2, после рыбалки.

И речь не только о том, кто и сколько ведер собрал.

Каждый огородник по-своему сажает картофель, ухаживает за ним и выкапывает клубни. Есть свои приемы и у меня.

ЧТОБЫ картофель хорошо хранился, на посадку отбираю сорт, клубни которого меньше других подверглись гниению за зиму.

Размер участка под картофель определяем так: умножаем число членов семьи на 20 ведер (это необходимое количество клубней на год) и делим на среднюю урожайность. Например, при урожайности 20 ведер мне достаточно выделить на каждого взрослого едока по одной сотке, а при 40 ведрах хватит и по 0,5 сотки!

Поскольку лето в Сибири короткое, то клубни за две-три недели до посадки проращиваю: рассыпаю по 1,5 ведра по небольшим ящикам и выставляю на солнечное место.

Как только земля созреет, участок пашу трактором или лошадей с плугом, культиватором. Затем с интервалом 80-90 см нарезаю с помощью специальной мер-

ВЕДРАМИ

ной доски с шипами направляющие бороздки. Штыковой лопатой копаю ямки с шагом в ряду 30-35 см, в ямки раскладываю пророщенные клубни (непосредственно из ящиков) и засыпаю их почвой.

КОГДА появляются всходы сорняков, пропалываю их тяпкой, а заодно рыхлю междурядья и подокучиваю грядки. Вторую прополку и окучивание провожу, когда ботва достигнет 20-25 см. Стараюсь сделать это после дождика. Если лето засушливое, то еще раз рыхлю междурядья, предварительно полив водой картофельный участок. Для защиты от колорадского жука применяю специальные препараты - народные средства и ручной сбор на большой площади малоэффективны.

Убираю картофель в начале сентября - в это время нет комаров и дожди бывают редко. А если приезжают гости, то для них это лучший способ размяться. Убираем картофель так. Самый крепкий из нас с большими самодельными вилами идет вдоль рядка, поддевает каждое гнездо, поднимает куст, потряхивает и укладывает его чуть в сторонку. А помощники собирают клубни, складывая их с одной стороны от гряды, ботву - с другой. В ре-

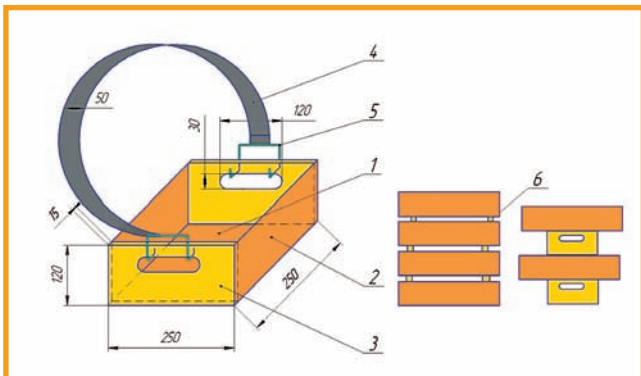

Ящик для проращивания клубней и штабель из нескольких ящиков

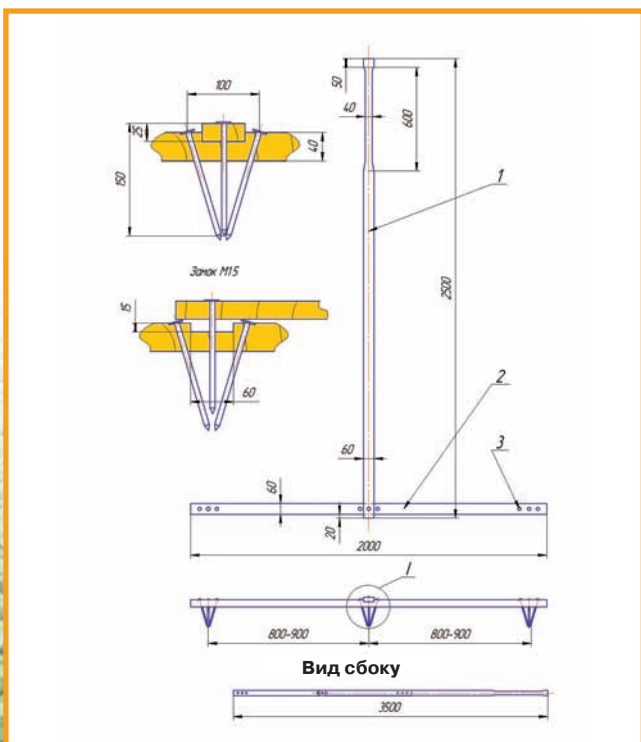

Вид сбоку

Приспособление для разметки гряд

Когда рядок клубней подсохнет, из урожайных гнезд отбираем клубни на семена



зультате на участке остаются ритмичные ряды картошки и ботвы.

В конце дня прохожу вдоль подсохших рядков и отбираю от наиболее урожайных кустов самые здоровые и ровные клубни размером с куриное яйцо. Чтобы материала хватило на посадку, на хранение семенной картофель закладываю с запасом - по 3 ведра на сотку, и держу в погребе в отдельной таре. Остальной картофель укладываем в овощные сетки, собирая его ведрами, чтобы оценить величину урожая. Например, в прошлом году сорт *Невский* дал 42 15-литровых ведра с сотки. Затем сетки с клубнями переносим в темный сарай на 3-5 дней «отдохнуть», после чего опускаем в погреб. Ботву же

сгребаем и заделываем в компост. Новый сорт оставляю на размножение, если его урожайность в пределах 25-30 ведер.

Завершаем сбор урожая праздником свежей картошки. Главное украшение стола на нем - печеная и сваренная в мундире картошечка. Пеку клубни так: укладываю мытый картофель в небольшое жестяное ведро, опрокидываю его на горячие угли костра и обкладываю мелкими дровами. Горение костра поддерживаю в течение 30-40 минут, затем поддеваю ведро лопатой и переворачиваю посудину. Получается целое ведро ровно пропеченной картошки!

А. МАТВЕЙЧУК
Тюменская обл.,
г. Заводоуковск

ОГУРЦЫ НА ВОЛЕ

Всем хороши огурцы - вкусны, ароматны, полезны для здоровья, да уж очень теплолюбивы. На севере и даже в средних широтах в открытом грунте они растут непродолжительно, так как гибнут при слабых заморозках и болеют при холодных дождях и туманах.

Выручают пленочные укрытия, но уход за огурцами при этом значительно усложняется. Я за несколько сезонов разработал малозатратную и надежную технологию, которая позволяет в открытом грунте получать высокий и стабильный урожай.

Сначала подбирал сорта, подходящие к условиям моего участка. Сеял семена наиболее распространенных сортов (*Нежинские, Изящные, Единство*) и потом собирал семена с растений, наиболее устойчивых к болезням, урожайных, а также отличающихся хорошим вкусом и сравнительно небольшими размерами плодов. Делал это на протяжении нескольких сезонов, да и сегодня заготавливаю семена по такому же принципу.

Не менее серьезное внимание уделяю подготовке грядки. Они одинаковые для всех овощных культур и включены в севооборот, при котором огурцы выращиваются после растений семейства капустных. Делаю грядки высотой около 5 см, шириной 50 см и произвольной длины. Я их не копаю, а осенью рыхлю лопатой с удлиненным черенком (в рост человека), при этом одновременно срезаю под корень сорняки, в том числе и многолетние. Лопату ставлю под углом 30-40° к поверхности почвы и легкими толчками подрезаю поверхностный слой почвы на глубину не больше 5 см и без оборота пласта.

После рыхления грядки мульчирую толстым (до 5 см) слоем компоста и поливаю из лейки микробиологическим ЭМ-раствором, расходуя 10 л раствора на 2 кв.м грядки, и оставляю их под зиму. В таких грядках активная жизнь почвенных микроорганизмов и дождевых червей продолжается до промерзания почвы. ЭМ-раствор готовлю так: в 10 л воды развожу 2 ст. ложки препарата Байкал ЭМ-1 и 2 ст. ложки сахарного песка или варенья.

На следующий год, чтобы ускорить деятельность почвенной микрофлоры, в середине апреля вновь поливаю грядки таким же раствором, но приготовленным без добавки углеводов и из расчета 10 л раствора на 4 кв.м.

Примерно через 2,5 недели, когда отрастают сорняки, рыхлю грядки ло-

патой (как осенью) и снова поливаю «весенним» ЭМ-раствором. Через полмесяца процедуру повторяю, а в день посадки огурцов грядки рыхлю и дополнительно мульчирую компостом слоем 5-6 см.

Благодаря такой подготовке грядки почва прогревается, обогащается органикой, становится рыхлой, насыщенной воздухом, а сорняки практически полностью уничтожаются, и в дальнейшем прополка уже не требуется. Кроме того, почва насыщается полезными микроорганизмами, благодаря жизнедеятельности которых растения получают дополнительное тепло и необходимое питание, в том числе и углекислый газ.

Посадку огурцов провожу поэтапно с учетом возможных заморозков. В конце апреля или в начале мая по схеме 10x10 см высеваю 10-12 семян в парничок. Затем через две недели высеваю повторно. Сеянцы высаживаю в открытый грунт в фазе образования первого или второго настоящего листа. Основной же посев в открытом грунте провожу в начале июня. На грядке в шахматном порядке по схеме 30x35 см делаю два ряда лунок диаметром 8-10 см и глубиной 5-6 см. Дно в центре лунок уплотняю черенком лопаты, в каждую лунку кладу по 1-2 семечка, засыпаю их компостом слоем до 1 см и слегка поливаю. Семена предварительно дезинфицирую в 2%-ном растворе марганцовки в течение 20 мин и выдерживаю 18 ч в ЭМ-растворе при

комнатной температуре. Затем кладу в поддон на влажную тряпку, прикрываю листом бумаги и проращиваю в полиэтиленовом пакете при температуре 23-28°. Чтобы обеспечить дружный рост растений, высаживаю только наклюнувшиеся семена с коротким упругим ростком. Спустя 7-10 дней после появления всходов или пересадки сеянцев, а затем с интервалом две недели провожу удобрительный полив «весенним» вариантом ЭМ-раствора. Других подкормок или каких-либо химических обработок не делаю.

Для улучшения плодоношения обрываю верхушки главного побега после 3-4-го листа, а также верхушки пасынков, оторванных на стебле после 3-го листа. В первую неделю растения поливаю из лейки чистой водой, подогретой до 20-25°, из расчета 10 л на 4 кв.м грядки. Затем перестаю поливать. Однако растения не испытывают недостатка в воде, так как благодаря мульче, а потом и сплошной листве почва остается всегда влажной.

Благодаря такой посадке и уходу защита растений от заморозков и болезней значительно упрощается, огурцы растут хорошо, не болеют и рано начинают плодоносить. Интенсивный сбор огурцов продолжается около месяца, при этом с одной грядки собираю больше 150 кг зеленцов.

Н.ЗУБКОВ

**Московское общество
испытателей природы**

ОГОРОД БЕЗ ВРЕДИТЕЛЕЙ И БОЛЕЗНЕЙ

Овощные культуры – одни из самых беззащитных на дачном участке. Давно прошли те времена, когда человек питался картошкой, капустой и репой, выросшими сами по себе. Сегодня даже самые современные сорта этих растений без нашей помощи никогда не дадут хороший урожай. Все их развитие проходит в тяжелой борьбе с сорняками, вредителями и возбудителями болезней за само право расти на наших огородах.

Вредители и патогены поражают своим разнообразием, имеют широкую специализацию и при отсутствии основной культуры легко распространяются на соседях. Типичным примером является фитофтороз – стоит ему появиться на участке, и все, прощай томаты, баклажаны, перцы, картофель. Заболевание проявляется преждевременным отмиранием ботвы, заражением плодов и клубней, а также их порчей при хранении.

Важнейший способ профилактики фитофтороза – севооборот – в дачных условиях соблюдать удается редко. Пресечь его распространение можно только за счет использования современных химических средств защиты растений, в частности локально-системного препарата **ОРДАН**. Благодаря сочетанию веществ с различными механизмами действия он легко проникает в ткани растения и локализует очаги инфекции.

ОРДАН пригодится и на других овощных культурах, особенно огурцах, на которых он эффективно борется с пероноспорозом в открытом и защищенном грунте. При сильном поражении этой болезнью посадки гибнут в течение нескольких дней. Внешне она проявляется сначала желтоватыми, а затем серо-фиолетовыми пятнами на листьях, и их последующим усыханием.

Профилактическую обработку огурцов **ОРДАНОМ** проводят в стадии 4-6 настоящих листьев, последующие с интервалом 7-10 дней. Препарат не фитотоксичен и не вызывает привыкания у возбудителей.

Культуры томата и огурца роднит обилие общих вредителей, среди которых наиболее опасными являются тля и белокрылка. Они высасывают соки из зеленых частей растений, вследствие чего листья скручиваются и отмирают. Против этих насекомых

применяют препарат системного действия **БИОТЛИН**. Он имеет длительный защитный период, что позволяет уменьшить количество обработок, и небольшой срок ожидания. Это важно при сборе урожая быстрозревающих культур, например огурцов.

Вредители сильно повреждают и другие виды овощных. Любимая всеми капуста страдает от гусениц совки, белянки и моли. Они обгрызают ее листья, а более взрослые особи проникают в кочан, продлевая в нем ходы и загрязняя испражнениями, что становится причиной его загнивания. Остановить развитие вредителей помогает современный препарат **СЭМПАЙ**. Обработку им проводят при массовом появлении гусениц, после которой их гибель наступает уже в течение 0,5-2 ч. Этот результат достигается как при соприкосновении насекомых с раствором, так и при поедании ими обработанных листьев.

СЭМПАЙ надежно удерживается на их поверхности. Период его защитного действия составляет не менее 2-х недель, а последнее опрыскивание на капусте возможно за 20 дней до уборки урожая.

Капустные листья служат любимой пищей и для слизней. Борьба с ними довольно сложно, так как на поверхности растений они появляются в ночное время. Существующие в настоящее время средства чаще всего не приносят желаемого результата. **Решением проблемы станет новейший препарат СЛИЗНЕЕД**. Обработку препаратом **СЛИЗНЕЕД** проводят путем рассева его гранул по поверхности в междурядьях и на дорожках преимущественно в вечерние часы. **СЛИЗНЕЕД** оказывает быстрое контактное действие на вредителя и не токсичен для растений в рекомендуемых нормах расхода. Применяется он также на плодовых, citrusовых, цветочно-декоративных культурах, винограде и землянике, и не только от слизней, но и против улиток.

Защита растений – не напрасное дело. С химическими средствами любой дачник с легкостью искоренит вредителей и болезни на своих участках. И в конце сезона богатый урожай согреет сердце и станет источником здоровья, запаса сил и хорошего настроения.





Почти каждый год лук у нас поражается мучнистой росой. Есть ли сорта, устойчивые к этой болезни?

М. Кувшинников
Ленинградская обл.

От поражения пероноспорозом успевают уйти ранние сорта лука, например *Шаман*, *Спутник*, *Экстаз*. Из новинок последних лет меньше страдает от этой болезни лук сортов *Фермер*, *Эффект*, *Кентавр*, *Красный брауншвейгский*, *Кристина*, *Опорто*, *Сенатор*, *Ф*, *Музыка*. В местах, где развитие пероноспороза ежегодно достигает уровня эпифитотии, лучше возделывать межвидовые гибриды *Сигма* (А. сера х *A. oschaninii*), *Изумрудный* (А. сера х *A. fistulosum*), *Золотые купола* (А. сера х *A. vavilovii*), обладающие относительной устойчивостью к болезни.

Почему в рекомендациях по агротехнике указывают то вегетационный период, то период вегетации?

Т. Мурихина
г. Москва

Вегетационный период - биологическое понятие, поскольку представляет собой время развития конкретного вида или сорта растений от массовых всходов до созревания и уборки. В зависимости от его длительности культуры могут

быть ранними, средне-спелыми и поздними.

Период же вегетации - это временной интервал года, в течение которого по местным климатическим условиям возможен рост и развитие растений, то есть это понятие метеорологическое. На большей части Сибири и в северных областях нашей страны предпочтение следует отдавать ультраскороспелым, ранним и среднеспелым сортам, так как период вегетации на этой территории в два раза короче, чем на юге. В средней полосе поздние сорта вызревают не каждый год. В Краснодарском и Ставропольском краях, в Нижнем Поволжье, Центральном-Черноземной зоне, на юге Приморского края, Южном Урале, Северном Кавказе (кроме горных районов) можно выращивать сорта всех сроков созревания.

Ю. СОСНОВА,
агроном

Применять химию на участке не хочется. Есть ли какие-то народные средства для защиты огорода от вредителей?

М. Николаева
Нижегородская обл.

На своем участке я применяю химические препараты в крайнем случае, защищаю растения в основном биопрепаратами и народными сред-

ствами. Так, против клещей, тли, гусениц использую, чередуя, двухдневные настои борца (аконит) (на 10 л воды 0,5 кг зелени), измельченного чеснока (200 г) и чистотела (3 кг зелени). От растительных клещей применяют настой семян календулы (200 г). Против гусениц, пилильщиков, личинок многих жуков помогает двухчасовая вытяжка горчицы (1,5 кг сухих семян на 10 л горячей, 30-45°, воды). Одуванчик спасает посадки от мелких гусениц и тли (350 г измельченной массы на 10 л воды, настаивать 3 ч), а горький перец (5 г плодов или 10 г сухого порошка на 10 л воды, настаивать 4 ч) - еще и от трипса.

В арсенале средств от листогрызущих и сосущих вредителей должны быть также пижма (500 г сухой травы), полынь горькая (1,5 кг зелени) и томатная ботва (1,5 кг). Указанные травы кипятят в небольшом объеме воды (2-3 л), процеживают и доводят до объема отвара до 10 л.

Опрыскивание настоями и отварами советуем проводить во второй половине дня, когда уже не летают пчелы и шмели. Для лучшего прилипания раствора добавляйте в него разведенное хозяйственное мыло.

Д. МАСЛОВА,
агроном
Украина

В комнате и на балконе

Осенью многим огородникам жалко убирать из теплиц и парников еще вполне здоровые и плодоносящие кустики, поэтому в конце сезона они пересаживают свои любимые растения в большие цветочные горшки и увозят домой, чтобы разместить в квартире на подоконниках.

Но до недавнего времени далеко не всем удавалось собирать урожай до Нового года.

По одной простой причине:

для такого продолжительного выращивания годятся не все сорта.

ТОМАТНЫЕ МИНИАТЮРЫ

Раньше чаще всего в комнате и на балконе выращивали томат *Балконное чудо* с компактным кустом и яркими красивыми плодами. Однако этот сорт хорош только для летнего выращивания, так как быстро останавливается в росте (супердетерминантный). Больше всего для продленной культуры подходят невысокие, но с неограниченным ростом сорта или гибриды томата. Этим требованиям, например, соответствуют индетерминантные вишневидные гибриды (F₁): *Черри Ликопа*, *Черри Лиза*, *Черри Кира*, *Черри Мио*, *Черри Ира*, *Черри Максик*.

Кроме того, эти гибриды не уступают обычным томатам, а по некоторым показателям даже превосходят их. Плоды у них вкусные и порой настолько сладкие, что напоминают фрукты, мало растрескиваются, пригодны для заморозки, домашнего консервирования и могут лежать свежими, не портясь, больше месяца. Например, плоды гибрида F₁ *Черри Кира* способны храниться почти 2,5 месяца. Собирать и сохранять черри томаты лучше кистями, в этом случае не исчезает приятный аромат свежих плодов.



Сливовидные, темно-красные, с тонкой кожей плоды гибрида F₁ *Черри Ликопа* ценны тем, что в них повышенное содержание антиоксиданта ликопина, который особенно нужен пожилым людям.



Кусты гибрида F, Черри Лиза компактны и очень подходят для комнатного выращивания. Желто-оранжевые плоды оригинального гармоничного вкуса.



У гибрида F, Черри Кира округлые оранжевые плоды массой около 30 г собраны в кисти по 15-20 штук, отличаются незабываемым фруктовым вкусом и ароматом.

Еще один довод в пользу разведения гибридов черри томатов - их высокая устойчивость к заболеваниям, в том числе к фитофторозу. Я два года выращивал некоторые из этих гибридов и заметил, что черри томаты весь сезон были отличного декоративного вида, кусты буквально увешаны плодами и погибли только с наступлением заморозков. Если же их своевременно пересадить в вазон и поставить на подоконник, то растения будут плодоносить до января.

Однако чтобы меньше травмировать растения, желательно пересаживать томаты в вазоны не осенью, а в мае-июне высаживать рассаду сразу в вазон, выставлять ее в огород, кормить, поливать, собирать урожай, а уж осенью занести растения в дом. Для одного растения черри томата достаточно емкости объемом 8-10 л. Чтобы растение хорошо чувствовало себя, корни дышали, поло-

жите на дно вазона керамзитовый дренаж (10-15% от объема), а субстрат готовьте из равных частей торфа, садовой земли и песка. Ухаживайте за томатами в вазоне так же, как и за высаженными в грунт. Только более внимательно следите за поливом:

почву нельзя пересушивать и избыточно увлажнять. Любые томаты надо готовить к перестановке заранее: с августа формировать кусты в 3-4 стебля с таким расчетом, чтобы плоды завязались на побегах еще до переезда в дом. Так как у кистевых и черри томатов компактные сложные кисти, состоящие из нескольких коротких веточек, их подготовить проще.

Для дальнейшего успешного выращивания растений на подоконнике надо установить специальные светильники и досвечивать томаты, так чтобы световой день у растений был не меньше 12 ч. У меня томаты на западном окне без досветки давали урожай до декабря, а потом из-за недостатка солнца погибли.

Важно поддерживать оптимальную температуру: днем не выше 20°, ночью 15-17°. Для этого достаточно установить на подоконнике невысокий экран, который будет отсекал горячий воздух, поднимающийся от батарей отопления, а от окна будет идти необходимая прохлада. Не забудьте о нормировке плодов в кистях. Часть новых цветков, завязей, а также листьев внизу растения, чтобы они не забирали недостающие питательные вещества, постепенно удаляйте. Хочу напомнить, что для получения плодов с хорошим вкусом как летом на грядке либо балконе, так и при доращивании в комнате растения надо периодически подкармливать калийными удобрениями, а азотных давать поменьше.

Гибрид F₁ Черри Мио - раннеспелый (от всходов до созревания первых плодов 92-95 дней), с округлыми сладкими плодами массой 25-35 г, с обычным помидорным ароматом.



Сливовидные, с заостренной вершиной плоды гибрида F₁ Черри Ира массой до 30 г не растрескиваются даже в жаркую погоду, а яркий красный цвет делает их очень привлекательными.





У гибрида F, Черри Максик компактный куст (за счет укороченных междоузлий), что очень удобно для выращивания томатов на балконе.

ше (они стимулируют бурный вегетативный рост). Используйте комп-

лексные удобрения, например Плантафол с соотношением N:P:K = 5:15:45, и периодически опрыскивайте томаты по листьям препаратом Мегафол, в котором есть все необходимые органические и минеральные вещества.

Продленная культура томата - очень увлекательное занятие. Но не рекомендую в той же комнате, где держите взрослые растения, готовить рассаду. Ведь на перенесенных из теплицы на подоконник томатах могут затаиться возбудители мучнистой росы, тепличная белокрылка, западный цветочный трипс, минирующая муха и тли, которые способны погубить неокрепшие растения. Впрочем, если соблюдать санитарные правила и проводить дезинфекцию, то проблем не будет.

А. АХАТОВ,
управляющий
технологической службой
агрофирмы «Семко-Юниор»

ВОЗЬМИТЕ НА ЗАМЕТКУ

Обработка семян гороха, подсолнечника, томатов, севка репчатого лука Иммуноцитифитом перед посевом повышает иммунитет растений к грибной инфекции. Этот же препарат улучшает плодоношение названных выше культур, если их опрыскать во время цветения, капусту - с момента завязывания вилков, столовую свеклу - перед смыканием рядков, арбузы и огурцы - с начала цветения до формирования завязей.

Огурцы, томаты, сладкий перец, баклажаны меньше реагируют на засуху или похолодание, если в начале цветения и во время плодоношения их пролить под корень раствором Этамона.

Более высокий и качественный урожай помогает получить и препарат Эль. Его используют на картофеле в фазе бутонизации - цветения, на томатах - во время цветения первой кисти, на огурцах - с начала массового цветения, на белокочанной капусте - при формировании вилка, на горохе - в фазе бутонизации, на репчатом луке и порее - через месяц после отрастания 4-5-го листа. А спирт Карвитол повышает устойчивость к неблагоприятным условиям картофеля (обработка в фазе бутонизации), моркови (в фазе 4 листьев), томатов (во время цветения первой кисти), капусты (при формировании вилка).

**Из справочника
«Список агрохимикатов 2011 года,
разрешенных к применению
в России»**

Для капельного полива требуются быстрорастворимые, не образующие осадка препараты, например Акварин, Кемира-Гидро (комплексные), Пекацид (если требуется подкормить растения только фосфором и калием). Пекацид - кислое удобрение, поэтому не только питает растения, но и очищает капельную систему от известкового осадка. Однако в открытом грунте его применяют только на карбонатных почвах.

В. БОРИСОВ
ВНИИ овощеводства

АРБУЗЫ ПРОДВИНУЛИСЬ НА СЕВЕР

Секрет сладкой ягоды

Сколько раз, съев вкусный арбуз, я собирал семена, чтобы в следующем году вырастить из них свои растения. Но обычно ничего из моей затеи не получалось: растения заболели либо образывали пышные кусты и не цвели, а если плоды и завязывались, то до заморозков не успевали созреть.

Первые регулярные урожаи я стал получать после того, как заглянул в Реестр селекционных достижений, допущенных к использованию в России. Оказалось, что все время я выращивал сорта арбузов, предназначенные для Волгоградской и Астраханской областей. У нас же рекомендуются сорта *Долба*, *Думара*, *Коралл*, *Крестьянин*, *Подарок солнца*, *Радость*, *Леди*, *Лидер*, *CHL-2*, *Старт*, *Трофи*, *Лунный*, *Шапка императора*, *Крисби*, *Святослав* (выведены в селекционных центрах Центрального, Центрально-Черноземного регионов России и в Западной Европе). У меня лучше всего удавались *Крисби*, *Трофи*, *Крестьянин*.

Арбузы очень плохо переносят пересадку. Поэтому

рассаду я выращиваю в торфоперегнойных горшочках: при высадке рассады корневой ком не повреждается, раньше созревают первые плоды и больше общий урожай, по сравнению с прямым посевом семян.

Обычно жалко, когда почва пустует, но при слишком плотной посадке снижается урожай, плоды мельчают и велика вероятность развития болезней. И хотя я придерживаюсь схемы, рекомендованной для каждого сорта, меня выручает шпалера, которая позволяет высадить больше растений на единице площади.

Высаживаю арбузы в конце мая в теплицы и парники под временное пленочное укрытие. Поскольку эта культура довольно требовательна к теплу, грядки устраиваю приподнятые, на южной стороне участка, в максимально защищенном от ветра месте. Арбузы, в отличие от партенокарпических сортов и гибридов огурца, нуждаются в опылении пчелами. Поэтому с началом цветения, если лето теплое, полностью раскрываю теплицу и снимаю укрытие. Если же погода умеренная - раскрываю арбузы только



днем в солнечную погоду. В теплице, покрытой поликарбонатом, достаточно открыть двери с противоположных сторон.

Как и огурцы, арбузы дают более весомый урожай на плодородной, хорошо удобренной почве. Поэтому провожу внекорневые подкормки гуматом калия или растворимыми комплексными удобрениями с микроэлементами, которые чрезвычайно эффективны. А вот поливаю арбузы редко, но обильно: бахчевые культуры добывают влагу из глубоких слоев почвы. При частом увлажнении урожай, конечно, возрастает, но плоды получаются водянистыми и несладкими.

Арбузы в парниках и теплицах поражаются паутинным клещом, который, если не принять защитные

меры, способен полностью уничтожить растения. Для борьбы с ним использую Фитоверм и различные народные средства. Так, хорошие результаты дает обработка арбуза отваром табака с добавлением мыла или препаратом коллоидной серы. Обработку провожу, когда замечаю первые признаки присутствия вредителя. Так как Фитоверм не накапливается в растениях и не защищает их длительное время, опрыскивание повторяю раз в 10 дней, чтобы не допустить массового распространения паутинного клеща.

Когда стал выращивать арбузы на шпалере, обнаружил, что плоды по мере увеличения массы отрываются или рвут стебли. Поэтому когда плоды достигают массы около 1 кг, помещаю их в различные сетки типа авоськи и закрепляю на шпалере отдельным шнуром. Чуть раньше начинаю заниматься формировкой растений, делая самые простые операции. Например, удаляю образующиеся завязи, если на растении уже есть 3-4 завязавшихся и начавших расти плода и когда времени для роста осталось мало (например, плоды, завязывающиеся после 1 августа). Спелость арбуза проверяю по звуку, постукивая по плоду. Крупные плоды, которые немного не дозрели до наступления заморозков, снимаю и храню в прохладном (8-15°) помещении - там они вполне успешно дозревают.

С. КОСТЕНКО

Московская обл.



Моя бахча

Арбузам требуется много тепла. Но я все же решил вырастить на своем подмосковном участке скороспелый сорт *Малыш*. У него плоды созревают через 75-85 дней с момента массовых всходов.

В конце апреля предварительно замоченные в воде семена посеял в стаканчики (по одному в каждый) размером 8х6х8 см с дренажными отверстиями в дне. Рассаду с тремя настоящими листьями высадил на грядку под временное пленочное укрытие. Место отвел солнечное и безветренное.

Почву готовил так: на грядку длиной 4 м и шириной 80 см внес мешок перепревшего навоза, 5 ст. ложек суперфосфата, 5 стаканов печной золы и перекопал грядку на полштыка лопаты.

Когда арбузы зацвели, стояла плохая погода, насекомые летали мало, и завязи не образовывались. Мне пришлось самому с помощью кисточки



проводить опыление. Лето стояло сухое, поэтому грядку с арбузами поливал раз в три дня.

Урожай собрал в конце августа. Плоды вызрели (плавали в воде), были весом 1-2 кг! Правда, оказались не такими сладкими, как астраханские, но все равно были красными и съедобными, а главное - без нитратов. Думаю, что если сеять скороспелые сорта, то через десяток лет арбузы в Подмосковье станут такими же привычными, как огурцы, и их сможет вырастить любой огородник.

Д. МАМОНТОВ

С комфортом на грядку

Как бы ни были заполнены прилавки магазинов и рынков овощами, летом настоящие садоводы обычно предпочитают огурцы и томаты с собственных огородов. Поэтому весной я, как и многие другие дачники, высеваю любимые овощи на рассаду. Коренные и заклеенные томаты в горшочках у меня к маю обычно имеют по 6-7 листьев и одному соцветию, стебли диаметром 0, 7 мм. А огурцы в возрасте 20 дней бывают высотой 20 см с 3-4 зелеными листьями. Когда подходят сроки высаживания рассады в теплицу, стараюсь дожидаться пасмурной погоды. Если же на улице стоят солнечные денки, то рассаду в теплицу из поликарбоната высаживаю под вечер и на 2-3 дня притеняю растения с помощью старых ведер без дна. В это время угроза возвратных весенних заморозков еще велика, поэтому сразу устанавливаю над грядками дуги и набрасываю нетканый материал в два слоя.

Как правило, пересадка рассады в грунт теплицы не вызывает у растений сильного стресса. А я в свою очередь стараюсь создать для огурцов и томатов наиболее благоприятные условия для приживаемости и дальнейшего роста. Дело в том, что почва в грядках моей теплицы не очень плодородная да и по своей структуре далека от совершенства. По-хорошему уже давно надо было бы внести песок, перегной, компост, торф. Но с этим в наших местах большие проблемы. А на 6 сотках мне негде заниматься компостом да и огромную кучу песка сгрузить на участке некуда. Вот мне и приходится изобретать: каждый год я покупаю готовые почвенные смеси и удобрения. И не жалею об

этом: урожаи радуют меня из года в год. Ведь готовые специализированные грунты на самом деле содержат и специальные структурирующие компоненты, и полный сбалансированный набор элементов питания и микроэлементов.

В посадочную лунку при высадке томатов и огурцов я обычно добавляю 1-3 стакана готового почвогрунта «Живая земля» «Универсальный» или «Живая земля» «Специальный №1». Впрочем, использовала также смеси «Садовая земля», «Томат» или «Микропарник» производства компании «Фарт». А потом в течение сезона регулярно вношу подкормку BioVita «Синьор Помидор» или удобрительный органо-минеральный комплекс «Исполин» «Универсальный». Они содержат макро- и микроэлементы питания, а также природный стимулятор роста - гуминовые вещества, которые обеспечивают не только быстрый рост овощных растений, но и получение хорошего качественного урожая без нитратов и других вредных для здоровья веществ. Ведь в сочетании с гуматами минеральных удобрений используется гораздо меньше, чем обычно.

Заметила, что год от года и состояние самой почвы в теплице улучшается, и растения получают более устойчивыми к неблагоприятным условиям (весенние возвратные заморозки, кратковременная засуха и др.), и нет нужды применять химические средства защиты. К тому же я практически забыла, что такое однолетние сорняки на грядках в теплице.

*Савельева Ирина Васильевна
г. Тверь*



Капуста будет здоровой

Дядя у меня всю жизнь выращивал овощи, а я ему с детства помогал. Вот и меня в фермерство потянуло. Четыре года назад, отслужив в армии, взял с другом 5 га земли. Почва хорошая, как раз для капусты подходит. Дело пошло, собрали неплохой урожай и часть его продали по осени. Рассчитывали получить хорошую прибыль весной, когда цены на капусту подрастут, да капуста подвела: вилки внутри сгнили из-за фузариозного увядания и сосудистого бактериоза.

Следующей весной я поехал на сельскохозяйственную выставку в Уфе, чтобы посмотреть защитные препараты. Там увидел биопрепарат Бинорам и решил его испытать: добавил в бактовую смесь с инсектицидами для обработки капусты в фазе 8-10 листьев от летней капустной мухи и бабочек-капустниц.

Признаюсь, до последнего момента сомневался в эффективности средства. Как-то больше в химию верилось. Но результат сам в глаза бросался, тем более что было с чем сравнить. У меня капуста вся крепкая, яркая, без гнили! А у соседа много растений оказалось поражено фузариозом, листья увяли, с темными пятнами, кочаны не образовались...

На следующий год решил использовать дру-

гой биопрепарат - Биосил. И вовремя - прошлым летом случилась сильная засуха, ни капельки дождя, температура выше 35°. Мы капусту поливать не успевали. Она поникла вся, листочки засохли.

Глядя на такое, стали мы с другом убытки подсчитывать. Может, от безысходности решили в бактовую смесь инсектицида с Бинорамом добавить еще и Биосил (регулятор роста, снимающий стресс у растений).

Когда через 3-4 дня мы пришли на поле, не поверили своим глазам - капуста начала потихоньку восстанавливаться и у нее стали расти новые листья. А еще неделю спустя поле стало зеленым.

Осенью мы собрали примерно 60 т капусты с гектара. Все вилки по 3-4 кг, упругие, чистые, белые и вкусные - за нашей капустой на овощной ярмарке в Уфе очередь стояла. Кочаны на витрине лежали, как на грядке, свежие. Бабушки-пенсииерки с мешками приходили да по несколько раз.

Почти весь урожай мы с ходу продали, оставили на складе процентов десять - до весны. К слову, хранилась наша капуста хорошо - в апреле кочаны были все такими же упругими, белыми, без черноты. Как после уборки. Поэтому в нынешнем сезоне планировали арендовать под овощи уже 7 га.

Э. ИЛЬЯСОВ
Республика Башкортостан

Свой горох

Помню детство: знойное сибирское лето, огород у бабушки, и мы с братом рвем сладкий недоспелый горох, горстями складывая его за пазуху...

Начав дачную жизнь, мы первым делом стали выращивать горох. Сеяли то, что могли раздобыть, - сортовых семян не было. Вот и родился горох то высокий, то низкий, то сладкий, то пресный.

Однажды среди обычных светло-зеленых ростков проклюнулся один с темной



окраской листьев. Он обогнал в развитии всех своих собратьев и вытянулся в высоту до 1,5 м. Удивили нас и завязавшиеся стручки. Самые большие достигли 12 см, горошины созревали все без пропусков и были сахарного вкуса.

Хозяйка наша вовремя сообразила оставить растение на семена и запретила мне с сыном срывать урожай с этого растения. И через пару сезонов мы уже выращивали свой вкусный домашний горох.

А. ФРЕНЕВ
Тюменская обл.



Пришла пора

МОЖНО ПРИБЛИЗИТЬ УРОЖАЙ

В предыдущем номере мы говорили о том, как грамотно заправить посадочную яму удобрениями, чтобы вновь посаженные деревца нормально развивались. Теперь речь пойдет о подкормках во время интенсивного роста побегов.

Как и что нужно сделать, чтобы получить урожай уже в ближайшие годы? Решают эту задачу по-разному. Отгибают побеги молодого дерева до горизонтального или пониклого положения и кольцуют стволы (срезка узкого кольца коры), что часто вызывает переход к цветению на следующий год. На 1-3 года раньше по сравнению с привитыми на сильнорослых вступают в плодоношение растения, привитые на полукарликовых и карликовых подвоях. В практике плодородства давно известны случаи зацветания двух-трехлетних саженцев в питомниках, а также плодоношения молодых деревьев на следующий год после засухи.

У столь разных факторов и приемов, приводящих к одному результату - более раннему вступлению в плодоношение, в основе единый принцип, влияющий на закладку цветковых почек плодово-

го растения. **Это повышение концентрации клеточного сока в период интенсивного роста побегов.** Действительно, при засухе растение испытывает нехватку воды, и клеточный сок становится «гуще», концентрированнее. Это же происходит при весенней подрезке корней в питомниках при выкопке - обеспеченность саженцев водой резко снижается. Подрезанные корни не в состоянии дать в надземную часть необходимое количество влаги, и клеточный сок в побегах «густеет». Слабые корни полукарликовых и карликовых подвоев также поставляют меньше воды к растущим побегам по сравнению с дичками, что способствует повышению концентрации клеточного сока. Отгибание побегов и кольцевание ствола молодого дерева в мае-июне вызывает задержку нормального оттока пластических веществ из побегов и повышение в них концентрации сока. Но са-

Ваш
Всад

мое удивительное, что значительного ускорения плодоношения можно добиться усиленным питанием саженцев. Это очень эффективный и одновременно самый мягкий из приемов перевода молодых плодовых деревьев в плодоносящее состояние.

Разработкой этого метода еще в 40-50-х годах прошлого века занимался доктор биологических наук, профессор Иван Афанасьевич Коломиец. Именно он указал на влияние повышенной концентрации почвенного раствора и, как следствие, клеточного сока на закладку генеративных (цветковых) почек плодовых деревьев. С помощью удобрений ему удавалось вызывать повышенное и плодоношение у двухлеток и даже однолеток (на вторую весну от прививки) яблони и груши! И эти растения продолжали плодоносить, наращивая урожай, с двухлетнего до 15-летнего возраста и позже без вреда для себя и без потери качества плодов.

Смесь солей, содержащих питательные элементы в повышенной дозе, особенно если вносить ее в почву **в период интенсивного роста побегов** (для средней полосы это конец мая - середина июня), способствует закладке цветковых почек на однолетнем побеге. Несколькими меньше цветковых почек будет, если вносить тройную норму удобрений в начале роста. И даже внесение в почву раство-



ра Вант-Гоффа, состоящего в основном из поваренной соли, вызвало закладку небольшого количества генеративных почек на двухлетках. Но дело не только в солях. Данные биохимических анализов, проведенных группой И.А.Коломийца, показали, что закладку генеративных почек при кольцевании ствола вызывает повышенная (в 3-4 раза) концентрация сахаров в соке растений.

Благотворнее всего на дифференциацию (обособление) цветковых почек влияли азотные подкормки, особенно в сочетании с фосфорными. Интересно, что калий не увеличивал процент цветковых почек у плодовых пород. **Удобрения, внесенные после окончания роста побегов, ни в каких концентрациях не влияли на закладку цветковых почек.**

Таким образом, наилучшие результаты для развития растений и закладки генеративных почек дала

следующая схема подкормок: одна доза удобрений в начале роста побегов (конец апреля) и три дозы в период интенсивного роста, в конце мая или начале июня. При этом на следующий год деревца зацветали и, будучи подкормлены по такой же схеме, образовывали по 40-45 завязей, из которых 10-13 развивались в полноценные плоды, достигавшие съемной зрелости и не уступавшие плодам со взрослых деревьев. На однолетних приростах вновь закладывались цветковые почки. Дальнейшие опыты показали, что подобным образом ведут себя груши, вишни, сливы и другие плодовые породы.

Что означают эти рекомендации для конкретного растения на вашем участке? Если вы только этой весной посадили одно- или двухлетки (по рекомендациям, данным в предыдущем номере), то саженцы уже обес-

печены питательными веществами для начального роста, так же как если бы провели подкормку посаженных ранее деревьев по сходящему снегу или обнажившемуся приствольному кругу (в марте-апреле). Спустя месяц-полтора после начала роста побегов можно внести комплексное удобрение, содержащее макроэлементы, например азофоску, в количестве 1-1,5 горсти на приствольный круг (диаметром 70-80 см) для однолеток и 1,5-2 горсти для двухлеток. Вместо азофоски можно взять весеннее комплексное удобрение, содержащее макро- и микроэлементы. Подкормку нужно заделать в почву на глубину 3-5 см, чтобы ускорить ее растворение и использование растением. Очень важно не перекормить деревца, иначе они могут пострадать (и даже погибнуть) от высокой концентрации солей в грунте. Поэтому не увлекайтесь, считая, что чем больше, тем лучше. Соблюдайте эту норму - от одной до двух горстей на приствольный круг в зависимости от возраста и размера саженца, а также диаметра приствольного круга. Через 2 недели, если рост побегов еще не закончится, желателен повторить подкормку в том же объеме. Для деревьев, посаженных прошлой весной или позапрошлой осенью, дозу удобрений можно увеличить в полтора раза.

Вносить их можно, распределяя по всему при-

ствольному кругу. Ни в коем случае не под самый ствол. А можно внести удобрения 3-4 очагами размером в пол-ладонь на расстоянии 20-30 см от основания деревца, у края корнеобитаемой зоны (корни у посаженного весной деревца обычно расположены в пределах 20-25 см от основания стволика). При очаговом внесении берите минимальное рекомендуемое количество удобрений, то есть, например, одну горсть распределите на 3 очага внесения в радиусе 25 см от стволика, заделайте на глубину около 5 см и обильно полейте для лучшего растворения. Для 4-6-летних деревьев, которые еще не вступили в плодоношение, доза удобрений при очаговом внесении - 3-4 горсти на приствольный круг (или 3 горсти при очаговом внесении по периферии круга).

Этот несложный прием - 1-2 горсти удобрения на приствольный круг в начале роста побегов (середина апреля - начало мая), затем столько же спустя и столько же еще через две недели - может привести к закладке у ваших растений цветковых почек уже в год посадки. При этом важно умеренно поливать деревца (по 1-2 ведра раз в неделю, если нет сильной засухи или, наоборот, затяжных дождей) и рыхлить приствольные круги после впитывания влаги. Само собой разумеется, молодые рас-



тения должны развиваться при хорошем освещении. В качестве подкормок лучше использовать комплексные минеральные удобрения, содержащие азот, фосфор и калий (NPK) в равном количестве, например как в азофоске (по 16%), нитрофоске (по 11%), или с небольшим преобладанием азота и калия (например, 12, 8 и 14% соответственно), как в универсальном весеннем удобрении с микроэлементами.

Таким способом мне удавалось добиться плодоношения на трехлетках яблони в питомнике и на приусадебных участках у знакомых. Интересно, что на одном участке, где была установлена автоматическая система полива, этого не произошло, видимо, ежедневное орошение не позволяло повысить концентрацию кле-



При усиленном питании яблоня вступает в плодоношение совсем молодой

точного сока до уровня, при котором закладываются цветковые почки.

Очень важно помнить об опасности избыточного внесения удобрений. Думаю, всем известно, что свежим навозом можно сжечь корни молодых растений. Минеральными удобрениями также можно повредить корневую систему саженцев. Концентрация почвенного раствора или раствора удобрений 4-5 г/л и выше губительна для корней большинства плодовых и ягодных растений. Если эта концентрация создается небольшими очагами, например в 3-4 местах ближе к периферии приствольного круга (каждое размером с пол-ладони-ладонь), еще ничего страшного. Корни найдут свободное пространство для роста, а места концен-

трированного внесения станут для растения источником питательных элементов. Известны опыты с огурцом, корни которого были помещены в два сосуда. Часть - в сосуд с удобрениями в концентрации, близкой к критической, другая часть - в сосуд с чистой водой. В первом сосуде корни почти не росли, понемногу впитывая раствор удобрений, зато во втором образовалась целая «борода» корней, активно накачивающих в растение воду и разбавляющих концентрированный раствор, идущий из первого сосуда. Подобным образом поступят и молодые древесные растения при небольших очагах повышенной концентрации удобрений в почве. А вот если избыточная доза (например, вы решили внести 4-5 горстей удобрения под молодое деревце) распределена по всему приствольному кругу, да еще ближе к основанию растения, у корней не остается свободного почвенного пространства. В этом случае деревце может погибнуть.

Такая же ситуация возникает при передозировке удобрений у растений в горшках или кадках. Там корням совсем некуда «уйти» от высокой концентрации почвенного раствора. Безопасная доза в таком случае рассчитывается исходя из 1-1,5 г удобрений на 1 л емкости (1 ч. ложка вмещает 5-6 г). Причем вносить подкормку лучше 1-2 очагами, сделав палочкой углубление

(2-5 см) в почве у края горшка.

Еще раз хочу напомнить основные принципы применения удобрений.

■ Ни один элемент (азот, фосфор, калий, кальций, магний, бор, марганец и пр.) не может заменить другой. Они все необходимы растениям в определенном количестве, разном в разное время года.

■ Весной в подкормках должен преобладать азот, как основной элемент роста, а ближе к концу лета соотношение должно смещаться в сторону фосфора и калия (с минимумом или отсутствием азота). Только такая схема внесения способствует хорошему росту и нормальной зимовке растений.

■ Избыток удобрений опаснее их недостатка. Оптимальная концентрация почвенного раствора и раствора для полива - 2 г/л (1 ст. ложка на 10-литровое ведро).

Если вы только начинаете применять минеральные подкормки и у вас еще нет опыта, постарайтесь делать это очень осторожно, соблюдая все рекомендации, в том числе данные на упаковке удобрений.

Лучше для начала аккуратно поэкспериментировать с 1-2 плодовыми или ягодными растениями и только потом использовать свой положительный опыт на других.

А. ПЕТРОВ,
кандидат
сельскохозяйственных наук

РАЗМНОЖАЕМ ИРГУ

Саженцы ирги достать непросто - производят их в небольших количествах и раскупаются они быстро. Но совсем не обязательно караулить саженцы в продаже, есть несколько простых способов получить посадочный материал ирги в собственном питомнике. Эти способы настолько эффективны, что, воспользовавшись ими, вы сможете обеспечить посадочным материалом и себя, и своих соседей, да еще, возможно, и подзаработать на этом.



Размножается ирга довольно легко посевом семян, прививкой черенком на рябину обыкновенную, зеленым черенкованием. Первым способом (посевом семян) размножают только виды ирги, а прививкой черенком и зеленым черенкованием - сорта.

Семена лучше всего выделять из свежесобранных плодов и сразу сеять их непосредственно в грунт в хорошо подготовленные, удобренные гряды на глубину не больше 2 см. Сразу после посева грядки нужно обильно полить и укрыть мульчей (соломой, сухими листьями).

Всходы появляются обычно весной следующего года, иногда осенью текущего. Весной сеянцы надо будет рассадить, дав им побольше свободы для роста. Как правило, в первый год растения развиваются медленно и достигают в высоту 10-12 см, а на следующий год вырастают до 40-50 см. При хорошем питании (в основном азотными удобрениями) и уходе (уничтожение сорняков, полив) можно уже на следующий год получить хорошо развитые однолетки, пригодные для посадки на постоянное место.

Чуть реже при размножении ирги применяется **прививка черенком**. Для этого в качестве подвоя выбирают двухлетние сеянцы рябины обыкновенной, которые в большом количестве встречаются в лесопарковых зонах. Заготовить их не составляет труда - осенью после дождя сеянцы легко выдергиваются из земли. Благодаря отличной приживаемости даже высаженные весной растения (после хранения в зимнем прикопе) чувствуют себя прекрасно.



Семена и сеянцы ирги



РАЗМНОЖЕНИЕ ИРГИ ПРИВИВКОЙ



- 1 - косой срез с язычком на подвое;
- 2 - косой срез с язычком на привое;
- 3 - соединение привоя с подвоем;
- 4 - удаление лишней тканей;
- 5 - обмотка прививки лентой

Другой способ получить подвои для ирги - осенью посеять семена рябины, и весной у вас будут дружные всходы, а уже на второй год - отличные подвои.

Прививают иргу на рябину весной, в период сокодвижения, на высоте 10-15 см способом улучшенной копулировки. Приживаемость черенков довольно высокая (85-90%). Часто садоводы проводят прививку на высоте 75-80 см для создания штамбовых форм ирги.

Ну и наконец, **зеленое черенкование**. Этот способ сложнее, чем предыдущие. Для нарезки зеленых черенков выбирают наиболее здоровые молодые растения с хорошими приростами. Нарезают черенки в конце мая, к этому времени они приобретают оптимальную зрелость, но еще не одревесневают. Нарезанные побеги, в свою очередь, нарезают на черенки длиной 12-15 см, внизу, под почкой делают косой срез, удаляют листья (за исключением листьев на верхушке) и помещают черенок в воду или в раствор регулятора роста на ночь. Высаживают в тепличку, накрытую пленкой, в специальный субстрат, состоящий из керамзита (нижний слой), смеси торфа и дерновой земли (середина) и речного песка (верхний слой), заглубляют на 2,5-3 см.

Черенки нужно очень часто поливать. Конечно, лучше всего автоматизировать этот процесс, установив систему искусственного полива с таймером, который через определенное время включает бы подачу воды, а специальные форсунки превращали бы ее в туман. Ведь на листочках должна быть постоянная и очень тонкая пленка воды, но можно обойтись и обычным 7-8-разовым поливом из лейки с мелкими отверстиями.

Черенки обычно укореняются 3,5-4 месяца, то есть уже в середине сентября их можно выкапывать. Перед выкопкой нужно провести закалку - постепенно убирать пленку с теплички.

Выкопанные черенки нужно сразу пересадить в питательную и рыхлую почву (на доращивание), где они и будут расти в течение всего следующего сезона, а осенью уже готовые саженцы выкопать и посадить на постоянное место или продать.

Н.ХРОМОВ,
кандидат сельскохозяйственных наук
г. Мичуринск

В ЗАСУХУ ПОЛИВ ОСОБЫЙ

**Прошлом лето на Кубани,
как и во многих других местах,
было очень жарким и засушливым.
Да и осенью до октября держалась
теплая и сухая погода. Долгожданное,
но слабые дожди
пошли в начале октября.
Землю они не напоили, а лишь
промочили верхний слой на 5-10 см.
Садоводы, которые не поливали сад
или поливали изредка,
потеряли не только почти весь урожай,
но и сами растения.
Уже летом погубило много
кустарников, малины, земляники.**

И не удивительно. Почва на глубине до 60-70 см было иссушена на 100%. Трещины были глубокие, земля как камень, влагу не удерживала. У всех растений в зоне иссушения корневая система медленно погибала, а с ней и черная, белая, красная смородина, крыжовник, малина, земляника, ежевика и другие кустарники, а также молодые деревья.

Многие ждали дождей и упустили критический момент. Потом спохватились, стали поливать обильно. А вода уходила сквозь трещины как через решето, земля влагу не принимала, не удерживала. И этот обильный полив принес больше вреда - он смыл с корней землю, оголил их и ускорил гибель растений.

Я своим знакомым советовал спасать кустарники по-другому. Осмотреть кусты, все засохшие ветви вырезать, и если были видимые, пусть недоразвитые, но живые зеленые почки, оставить их. Землю увлажнить дождеванием в зоне корней, чтобы промокла на 5-10 см. Подсохнет - разрыхлить. Верхний рыхлый слой будет служить мульчей и задержит испарение влаги с глубины. В следующий раз опять дождеванием пролить землю уже на 15-20 см и опять рыхлить. Через некоторое время благодаря влажной мульче и глубинному испарению земля в зоне корней постепенно пропитается и будет удерживать влагу. Вот

только тогда можно провести обильный полив по бороздам. Но и здесь постараться не переусердствовать, если почки достигли нормальной величины, поливать надо редко и не обильно, чтобы не спровоцировать их рост под зиму. И обязателен подзимний полив, ведь земля была пересушена. Надо подстраховаться и от зимнего иссушения почвы.

Обычно все поливают вечером, прямо из скважины. Вода холодная, а земля нагревается до 60°, и полив такой водой - большой стресс для растений. Я поливал рано утром, за ночь земля остывала, растения хорошо себя чувствовали.

Мне говорили, что утром поливать бесполезно, мол, за день влага быстро испарится. Но у меня все сохранилось, выпадов практически нет. А у тех, кто поливал по вечерам, много выпадов.

Обычно рекомендуют поливать деревья и кустарники в борозды, в приствольный круг, окольцованный валиком земли, через дренажные вертикальные трубы с отверстиями либо с помощью капельного орошения или дождевания.

А у меня весь сад под залужением. В засуху времени не хватало, чтобы все полить дождеванием и пролить землю глубоко. Я смирился с тем, что трава погибнет, и поливал под каждым деревом шлангом, запуском, лил всего в два места. При поливе вода уходила в трещину как в бездонную бочку. Лил ориентировочно 15 мин под взрослое дерево и 10 мин под молодое. В месте полива образовались воронки, в которые я подсыпал землю. К моему удивлению, к осени весь газон, за редким исключением, зазеленел и деревья были в отличном состоянии. Осенью я не стал мудрить с поливом - просто опускал на землю шланг, вода лилась в одну точку, но все равно пропитала всю площадь, а корни использовали влагу сполна.

И не забывайте о рыхлении. Ведь недаром появилась поговорка: один сухой полив равен трем влажным.

Ю.МИНИН
Краснодарский край

В последние годы растет интерес к вишнево-черешневым гибридам, или дюкам. Эта косточковая культура в садах Западной Европы известна еще с XVII в. У нас первый отечественный сорт дюка Краса Севера получил И.В.Мичурин больше 120 лет назад. Но до конца 80-х годов прошлого века сортов дюков было немного. Старые европейские сорта оказались незимостойкими, сорта И.В.Мичурина не всегда устраивали садоводов урожайностью, размером или качеством плодов. Новые сорта дюкам, полученные нашими селекционерами в начале 90-х годов прошлого века, величиной и качеством плодов значительно превосходят старые. Испытывают их и в средней полосе.

ДЛЯ ИХ ОЦЕНКИ по комплексу хозяйственно ценных признаков 13 лет назад на бывшей Россошанской опытной станции садоводства весной был заложен сад, в котором высадили 30 сортов и отборных гибридов. Большинство из них получено автором статьи совместно с Л.И.Тараненко. Кроме того, в испытания включили старый французский дюк *Прен корай*, сорт *Превосходная Веньяминова*,



выведенный в Воронежском сельскохозяйственном институте, *Саратовскую малышку* и *Мелитопольскую радость*, созданные соответственно на Саратовской опытной станции садоводства и в Институте орошаемого садоводства (г. Мелитополь). Деревья привиты на сеянцах антипки (магалебской вишни) местной популяции, распространенной на юге Воронежской области. Каждый сорт представлен не меньше чем 6 деревьями, а самые перспективные - 15-20 деревьями. В качестве контрольного, с которым сравнивались изучаемые сорта, был взят старинный, но до сих пор популярный и широко распространенный сорт вишни *Гриот остгеймский*.

Чтобы выяснить, вишня или черешня лучший опылитель для дюков, их высадили отдельно в черешневом и вишневом садах. Что показал эксперимент?

12 сортообразцов, в основном отборные гибриды нашей селекции, давали по годам стабильно низкий урожай. И хотя некоторые из них, например *Лакомка*, отличались исключительно вкусными плодами, все их пришлось выбраковать, поскольку урожай не превышал 3-5 кг с дерева. Из новых сортов нашей селекции испытание прошли *Донецкий великан*, *Дородная*, *Дочь Ярославы*, *Ивановна*, *Кормилица*, *Крепкая*, *Ночка*, *Пивоня*, *Спартанка*, *Фесанна*, *Ходоса*, *Чудо-вишня*, *Шпанка донецкая*, 37-37-65.

ГЛАВНЫЙ ВОПРОС, который нужно было выяснить в первую очередь: какова зимостойкость дерева и цветковых почек новых сортов на юге Центрального Черноземья? Основные типы повреждений деревьев черешни и вишни в нашей зоне - это подмерзание коры штамбов и раз-

вилок скелетных ветвей (так называемые солнечные ожоги) и подмерзание камбия. Солнечные ожоги часто бывают основной причиной преждевременной гибели деревьев черешни и реже вишни. Осмотр деревьев дюков в восьмилетнем возрасте не выявил каких-либо значительных морозобоин у них на штамбе. Небольшие повреждения, оцененные в 0,5-0,8 балла по пятибалльной шкале, отмечены только у сортов *Спартанка*, *Кормилица*, *Дочь Ярославны*, *Ходоса*, 37-37-65.

Подмерзание камбия часто встречается в северных районах выращивания черешни, оно приводит к засыханию крупных скелетных ветвей, а иногда и к полной гибели дерева. Наблюдается оно либо при ранних сильных морозах поздней осенью, либо при сильных возвратных морозах после продолжительных оттепелей. Связано это с тем, что камбий позднее других тканей дерева входит в состояние покоя и раньше других выходит. Сильное подмерзание камбия наблюдалось в зиму 2003-2004 г., когда после теплой погоды в начале года в конце февраля резко похолодало и температура по ночам понижалась до минус 28-30°. Это привело к полной гибели цветковых почек у подавляющего большинства сортов черешни, многих дюков и вишни. Сильно подмерз камбий у многих сортов черешни, в том числе северных, например, *Брянская розовая* подмерзла на 2,6 балла. У дюков сильно, на 2,7 балла,



подмерз камбий только у *Дочери Ярославны*, у *Саратовской малышки* он пострадал на 0,9 балла, у *Ходосы*, 37-37-65, *Дородной* - на 0,3-0,4 балла. У остальных сортов и отборных гибридов подмерзание камбия не отмечено.

Показательной для оценки зимостойкости дюков оказалась критическая зима 2005-2006 г., когда температура опускалась до минус 40,5°. Эти морозы вызвали сильное подмерзание или полную гибель многих плодовых культур, особенно груши, черешни, абрикоса. В августе 2006 г. состояние деревьев у большинства сортов черешни оценивалось в 0-2 балла, у северных сортов - в 2-3 балла, и только у *Брянской розовой*, *Веды* и *Славы Жукова* - в 3-3,3 балла. На фоне черешни состояние дерева у дюков было гораздо лучше. Сильно пострадали только два сорта - *Чудовишня* и *Дочь Ярославны*, состояние деревьев у которых оценивалось на 1,5-2 балла. В удовлетворительном состоянии (3,5-4 балла) были сорта *Шпанка донецкая*, *Ночка*, *Превосходная Веньяминова*, *Дородная*, *Кормилица*,

Пивоня. Хорошим или отличным (4, 1-5 балла) было состояние у остальных сортов, а у дюков *Мелитопольская радость*, *Спартанка*, *Прен корай*, *Фесанна*, 37-37-65 и *Крепкая* оно было лучше, чем у *Гриота остгеймского*, то есть эти сорта показали в экстремально суровую зиму зимостойкость лучшую, чем *Гриот остгеймский*.

ЦВЕТКОВЫЕ почки у всех изучаемых сортообразцов дюков достаточно зимостойки в обычные для юга Центральной Черноземья зимы. За десятилетний период изучения их сильное подмерзание наблюдалось в зимы 2003-2004 и 2005-2006 гг. В последнюю экстремально суровую зиму цветковые почки полностью погибли у всех сортообразцов дюков, как и у всех сортов вишни обыкновенной. Сильное подмерзание отмечалось и в мягкую зиму 2003-2004 г. с резким падением температуры до минус 28-30° в конце февраля. Полностью или почти полностью погибли цветковые почки у *Дочери Ярославны*, *Фесанны* и 37-37-65. Сравнительно слабо - на 2-3 балла - цвели *Ходоса*,



Чудо-вишня

Кормилица, Чудо-вишня, Превосходная Веняминова, Прен корай. Удовлетворительно - на 3-4 балла - цвели *Мелитопольская радость* и *Саратовская малышка*. Остальные сорта, как и контрольный сорт *Гриот остгеймский*, цвели на 4-5 баллов. Но плодоношение у всех сортов летом 2004 г. было слабым. Хорошо плодоносила только *Спартанка*, удовлетворительно - *Саратовская малышка*, *Пивоня*, *Шпанка донецкая*, *Ночка*.

СОРТА хорошо плодоносили и на черешневом, и на вишневом участках. За все годы изучения средняя урожайность на обоих участках была приблизительно одинаковой. Но по годам разница в урожайности одних и тех же сортов при опылении вишней и черешней весьма значительна. Так, в 2003 г. урожайность на черешневом участке была в среднем в 4 раза выше, чем на вишневом, а в 2005 г. - наоборот. Скорее всего, это объясняется разницей в сроках цветения дюков и вишни при разных темпах наступления весны. В 2003 г. весна была затяж-

ной, и дюки зацвели гораздо раньше вишни, особенно поздноцветущих самоплодных сортов *Любская*, *Молодежная*, *Булатниковская* и других, которые считаются лучшими опылителями среди сортов вишни. В 2005 г. весна, наоборот, выдалась дружной и теплой, дюки и самоплодные сорта вишни зацвели почти одновременно.

Высокой урожайностью на обоих участках отличались *Ходоса*, *Саратовская малышка*, *Спартанка*, *Ивановна*, *Чудо-вишня*. Они рано вступали в плодоношение и быстро наращивали урожайность. В 2005 г. в 8-летнем возрасте у этих сортов урожай с дерева достигал 20-25 кг, на вишневом участке у *Саратовской малышки* - 28 кг. У *Кормилицы*, *Ночки*, *Донского великана*, *Превосходной Веняминова*, *Мелитопольской радости*, *Крепкой*, 37-37-65 урожайность оказалась средней - 10-18 кг. У всех этих дюков более высокая урожайность по сравнению с *Гриотом остгеймским*. Не высокая урожайность была у дюков *Пивоня*, *Дочь Ярославны*, *Фесанна*, *Дородная*, *Мелитопольская*

радость. У *Дочери Ярославны* и *Фесанны* это связано с низкой зимостойкостью, причем у первого сорта в суровые зимы сильно подмерзают и дерево, и цветковые почки, а у второго - цветковые почки. *Мелитопольская радость* отличается нерегулярной урожайностью, так, среди вишни в 2003 г. средний урожай с дерева был всего 1 кг, а через год, в 2005 г., - 21,4 кг. Среди черешни в 2005 г. он был 10,8 кг.

Для ДЮКОВ как в черешневом, так и в вишневом саду был богатый набор опылителей, поскольку одновременно там испытывалось около 150 сортов и отборных гибридов черешни и свыше 70 сортов вишни. На участках садоводов, где число сортов черешни и вишни невелико, дюки могут не найти себе подходящих опылителей и будут слабо плодоносить. В качестве примера можно привести *Чудо-вишню*, которая в садах испытания обильно плодоносила и среди черешни, и среди вишни, но в садах у сотруди-ников бывшей Россошанской опытной станции садоводства ее урожай был невысоким либо она приносила только единичные плоды. Точно установлено, например, что наиболее распространенный в россошанских любительских садах сорт черешни *Юлия* ее не опыляет.

А. СЫЧОВ,
кандидат
сельскохозяйственных
наук

Белгородская обл.
Окончание следует.



Расскажите, пожалуйста, как вырастить персики из косточек.

А. Романенко
Краснодарский край

Высевайте косточки осенью, не высушивая их, иначе придется стратифицировать: хранить в подвале во влажном песке три месяца при температуре 5°. Сейте косточки на глубину 6-8 см в хорошо удобренную почву. Замульчируйте посевы толстым слоем травы. За зиму косточки пройдут стратификацию, и половина из них может взойти. Вот, в принципе, и все. Надо лишь регулярно опрыскивать всходы раствором Ридомила и Тиовита. Иначе болезни могут уничтожить молодые растения за несколько дней.

А вот высаживать персик уже на постоянное место лучше всего весной. Выберите самое солнечное и желательно защищенное от ветра место на вашем участке. Яму стоит подготовить еще с осени. Она должна быть глубиной не меньше 1 м. Оптимально сажать однолетние растения, но можно и двухлетние, уже со скелетными ветвями. Деревце после посадки надо полить 2-3 ведрами отстоявшейся воды, а приствольный круг замульчировать перегнившим навозом или торфом.

Персик нуждается в регулярном обильном поливе, особенно в жару. Желательно после полива подкармливать растения коровяком - на 1 л коровяка обычно берется 5 л воды.

Еще одна особенность: персику нужна регулярная сильная обрезка. Ее лучше всего проводить весной, в период от появления розовых бутонов до цветения. При этом не забывайте удалить подмерзшие и больные ветви.

Сеянцы обычно вступают в плодоношение на 3-4-й год. Но вы должны понимать, что при посеве косточками вряд ли у вас вырастет тот же персик, с которого вы их брали. Вероятность вырастить точную копию нужного сорта из косточки минимальная. Скорее всего, получится полудикарь.

Зато выросшие на вашем участке персики будут лучше подготовлены к капризам погоды, значительно сильнее сопротивляться болезням, чем привозные саженцы. Такие сеянцы будут ежегодно давать обильные урожаи и меньше подмерзать зимой.

Некоторые сначала выращивают персики дома, посеяв косточки в горшки. Но вырастить таким способом устойчивые персики нельзя. Они сразу же должны

попасть в суровую реальность вашего участка, тогда уже в будущем им будут не страшны капризы погоды.

В последние 3 года сильно выросло количество майских жуков. Если раньше я встречал их личинки только в перегное, то сейчас они везде, особенно под кустами земляники. Удаляя старые кусты, обнаруживал по 15-20 личинок. Подскажите, что делать.

Г. Лукин
г. Тула

Личинки майского жука могут нанести большой ущерб и даже полностью уничтожить посадки овощных культур и ягодников. У жуков очень сильные челюсти, они способны перегрызть толстые корни даже у 6-7-летних деревьев.

Но особенно любят жуки корни земляники. Полный цикл развития насекомого от яйца до жука - 4-5 лет. После нескольких дней «ожорочства» майские жуки сприваются, самки зарываются глубоко в землю и откладывают от 70 до 130 яиц. Предпочтение они отдают рыхлым и песчаным участкам.

Через 30-40 дней появляются личинки, которые питаются мелкими корешками и перегноем. В почве личинка на-



ходится 3-4 года. Бороться с личинками майского жука очень трудно, поскольку они прячутся на глубине 50-60 см. Разве что при перекопке попадутся на глаза. Тогда их непременно надо собрать и уничтожить. Но это не всегда дает результаты, потому что в почве могут быть яйца, которые вы просто не сможете увидеть. И вредитель появится на следующий год.

Нашествия майского жука бывают раз в 5-10 лет. Распространению вредителя способствует множество брошенных земель, которые не пе-

репахиваются и в которые не вносятся удобрения.

При перекопке почвы нужно выбирать личинки (они крупные и хорошо заметны) и уничтожать. Землянику для профилактики полить (под кусты) раствором нашатырного спирта (10-20 мл на 10 л воды). Также для профилактики в рядках здоровой земляники рекомендуется сделать канавки глубиной 30-40 см и пролить их 0,1-0,2-процентным раствором Дециса.

Бороться надо не только с личинками, но и со взрослыми жуками.

Стряхивайте их по утрам с плодовых деревьев на подстилку и сжигайте. В темное время жуков можно ловить при помощи световых ловушек. Для этого в саду развешивают лампочки и ставят под ними емкости с водой, куда добавляют несколько капель керосина. Жуки летят на свет и падают в воду. Многие птицы, в первую очередь скворцы, питаются взрослыми майскими жуками и их личинками, поэтому развешивайте весной скворечники и привлекайте птиц в свой сад.

Т.ЮДИНА,
редактор отдела

«ВЕЛИКИЙ ВОИН» -

гель против садовых муравьев!

Как избавиться на участке и даче от садовых муравьев? Что с ними ни делают, они через несколько дней появляются снова. Ситуация кардинально меняется благодаря средству «Великий воин» - гелю против садовых муравьев.

Это гель-приманка с двумя веществами, губельными для муравьев. Состав ее так привлекателен для насекомых, что рабочие особи не только

охотно поедают ее сами, но и приносят в муравейник и кормят личинок и царицу. Благодаря этому погибает вся муравьиная колония. Для успешной борьбы гель наносят на картонки и расставляют на муравьиных дорожках и вблизи муравейников. Капли геля также наносят на стволы деревьев на пути передвижения насекомых.

Если муравьи заползают в садовые домики, то гель наносят пунктирной линией внутри помещений, а также по наружному периметру строений. Пригодится вам гель «Великий воин» и в борьбе с домовыми муравьями.

**Спрашивайте в магазинах
и на рынках!**
www.vhoz.ru



ГУМИ ХОЛОДА

Гуми, или лох многоцветковый, - новая ягодная культура. Пока мало распространена и на рынках или в питомниках ее найти непросто. Мне повезло, случайно приобрела гуми маленьким (около 7 см) саженцем осенью 2000 г.



Родина гуми - Япония, поэтому в условиях нашей средней полосы он недостаточно зимостоек, повреждается морозами выше снежного покрова. Но потом куст быстро восстанавливается. Это самоопыляющееся растение, не образующее поросли. В нашей климатической зоне он достигает максимальной высоты примерно 1,6 м и такого же диаметра.

Для посадки я выбрала солнечный, хорошо освещенный участок небольшого южного склона. Определяя размеры и расположение участка, учтите, что потом в случае чего пересадить взрослый куст будет непросто. Корневая система у гуми поверхностная, корни прочные, толстые, мочковатые, выходят за пределы проекции кроны.

Яму под посадку я выкопала довольно большую: диаметром около 1 м и глубиной 60 см, заполнила ее смесью перегноя, пло-

дородного слоя земли, золы и суперфосфата в рекомендуемых дозах. Гуми отзывчив на органические и минеральные удобрения. Формирующая обрезка ему не требуется. Первые 2-3 года я подкармливала растение раствором нитроаммофоски (1 ст. ложка или 1 спичечный коробок на 10 л воды). Из-за поверхностного расположения корней рыхлить почву не желательно. В течение лета перед подкормкой я подсыпаю под куст небольшой слой перегноя, иногда раскладываю выполотые сорняки (без семян) или скошенную траву (крапиву).

Первые 2 года растение развивало в основном корни, затем начало бурно наращивать куст. Ветви первых лет достигают в высоту около 1 м, у них толстый, очень прочный центральный ствол, потом развиваются боковые побеги - ответвления. На развитых ветвях появля-

ются редкие колючки. Болезнями и вредителями гуми практически не поражается.

Зацветает растение в середине июня и цветет в течение месяца, покрываясь нежно-желтыми цветками, свисающими с веток, как маленькие сережки. Образовавшаяся завязь зеленая, незаметная, как маленький шип, затем быстро увеличивается до максимального размера. Сначала ягода становится оранжевой, затем красной и потом почти бордовой. Удлиненные ягоды со множеством мелких золотистых точек висят на длинной плодоножке. Косточка продолговатая, нежесткая, с продольными канавками, хорошо отделяется от мякоти. Ягоды очень вкусные, сладкие с легкой кислинкой, у них одновременно вкус ананаса, яблока и вишни. Ягоды можно есть свежими, при больших урожаях можно использовать для всех видов заго-

БОИТСЯ

товок: соков, варенья, вин. Гуми легко сушить, рассыпав тонким слоем и оставив в тени. Ягоды, насыпанные в небольшие емкости, могут длительное время храниться в холодильнике, оставаясь свежими, не теряя вкуса.

На мой взгляд, лучший метод размножения гуми - отводками. Насыпаю под куст протертый через сито перегной слоем около 5 см, выбираю ветки, растущие максимально низко (у самой земли), острым ножом делаю поперечные надрезы коры по всей поверхности ветки, опудриваю их Корневином и укладываю ветки в заранее подготовленные канавки таким образом, чтобы листочки и появившиеся ответвления оставались не засыпанными почвой. Прижимаю ветку в нескольких местах шпильками из алюминиевой проволоки в форме цифры 7, длиной до 10 см. Иногда приходится прижимать ветку дополнительно грузом до тех пор, пока она не займет прочно свое положение. Чем плотнее прижата ветка, тем быстрее идет образование каллюса и нарастание корней. Для успешного укоренения в течение всего времени необходимо поддерживать почву влажной.

Так размножаю гуми после сбора урожая. На следующий год в конце мая - начале июня аккуратно освобождаю отводки от шпильек, выкапываю, про-

веряю наличие достаточных корней, отсекаю ветку секатором и делю ее на саженцы. Несмотря на то что корни бывают довольно развитыми, саженцы приходится доращивать в отдельных емкостях (горшках) до полного заполнения емкости корнями, при этом растения необходимо притенять.

Размножить гуми можно также семенами, черенками, делением корневища. Но всхожесть семян низка, процент укоренения черенков весьма мал, а укоренившиеся черенки, как и всходы, развиваются очень медленно.

Кусты для укрытия на зиму готовлю заранее: в конце лета, пока побеги гибкие и не ломаются, осторожно пригибаю их как можно ближе к земле, подвязывая к металлическим шпилькам или деревянным кольям. При наступлении холодов засыпаю нижние и подвязанные побеги, а также центр куста сухими опилками. Накрываю синтетической мешковиной, «сшитой» в удобное полотно степлером. Для защиты от ветра края полотна прижимаю отрезками досок. В таком положении куст прекрасно сохраняется до весны. В первой половине апреля освобождаю его от укрытия, после схода снега вырезаю поломанные, усохшие, неправильно растущие и загущающие ветки.

Л. ЗАЙЦЕВА

Удмуртская Республика

СО ВКУСОМ ЯБЛОКА, ВИШНИ И КИЗИЛА

Мы приобрели гуми в 2005 г. на рынке. Название нам понравилось да и хотелось чего-нибудь необычного, не как у всех. Привезли саженец на дачу, посадили и забыли о нем. Почву никак не готовили, она у нас песчаная, уход за растением был минимальным, ну, может, горсть удобрений ему доставалась весной, как и другим кустарникам. Первые два года даже не укрывали, ну растет и растет кустик, симпатичный, листья плотные, ярко-зеленые, с серебристо-металлическим блеском с обратной стороны. Но не плодоносит. Потом я прочитала, что надо гуми на зиму укрывать. Стали пригибать его и укрывать лутрасилом, как розы. И чудо - в мае кустик зацвел. В первый раз цветков было немного, так что ягоды были подсчитаны и поделены заранее. Очаровательные, ярко-красные, покрытые серебристыми точечками, они свисали на длинных плодоножках, как сережки. Очень необычные.

Так что уже в июле мы ими полакомились. Вкус очень понравился: чуть терпкий, напоминает одновременно и яблоко, и кизил, и вишню, и что-то еще неуловимое.

Вот тут уж мы стали оберегать гуми и на зиму обязательно укрывать. Урожай на следующий год увеличился. А в прошлом году мы гуми очень поздно открыли, так как выбрали на дачу только к концу мая. Гуми, когда мы его освободили, был уже весь в цветках. И урожай выдался на славу, удалось даже удивить необычными ягодами родных, друзей и соседей.

Теперь хочу посадить еще парочку растений и попробовать посеять гуми семенами.

Э. МУРАВЬЕВА
Московская обл.

«Алатар»

уничтожает

**28 видов садовых
и огородных вредителей!**

«Алатар» - это универсальный препарат, он эффективен против множества вредителей (плодожорок, белянок, совок, листоверток, тлей, колорадского жука, медяницы, листоблошек, белокрылок, долгоносиков и т.д.). Защищает от вредителей большинство садовых и огородных культур (капусту, картофель, грушу, яблоню, смородину, малину, цветы и т.д.). «Алатар» наносит по вредителям двойной удар, так как содержит сразу два действующих вещества: малаатион и циперметрин. Он успешно подавляет даже устойчи-

вые популяции вредителей и обладает синергическим эффектом. Входящий в его состав прилипатель препятствует скатыванию раствора с листьев, удлиняет период защитного действия. Препарат имеет малую норму расхода - всего 5 мл/10 л воды на 1 сотку. В садовой аптечке «Алатар» должен быть обязательно как первейшее средство неотложной помощи при неожиданном нападении вредителей.



www.vhoz.ru

**Спрашивайте
в магазинах
и на рынках!**

Нужен ли смородине солнцепек

По мнению некоторых специалистов, для смородины необходимо только солнечное место.

А вот на моем участке кусты смородины высажены на расстоянии 1 м от дома и почти до 11 часов находятся в полутени. Но урожайность высокая. Причем довольно крупные, сочные



и нежные ягоды созревают в начале июля - ничуть не позже, чем на смородине на соседских участках на солнцепеке.

Убежден, что растениям вполне хватает той солнечной энергии, которую они получают во второй половине дня. Ведь июньский день длится до 22 ч, и это как раз тот период, на который приходится интенсивное созревание ягод.

Безусловно, большинство растений любит солнце. Но обязательно ли они должны печься на жаре от восхода до заката? Моим смородинам пришлось по

душе умеренно солнечные условия произрастания. Судя по всему, смородина чувствует себя комфортно, а потому и одаривает полновесными ягодами.

А.НИКОНОВ
г. Нижнекамск

Никакой трагедии

Признаться, после прошлой зимы я ожидал в своем саду худшего (выпали одна яблоня, одна черешня, сильно подмерзли две груши, не было урожая на абрикосе иранской селекции).

В октябре при температуре близкой к 0° выпали обильные осадки в виде дождя и мокрого снега. Сады в ноябре ушли облиственными, природа невызревшим, и это состояние закрепил декабрь. Период минимальных температур длился со второй пятидневки октября по май. Это привело к тому, что у черешен местных форм подмерзли древесина и кроны с южной стороны. Сильнее всех пострадали *Людмила* и *Желтая Саян* (названия условные). Но за счет накопленных питательных веществ поврежденные черешни цвели и завязались плоды, однако поспели поздно: ранних сроков созревания - к концу лета, а поздние - в сентябре. Плоды оказались в 2 раза мельче обычных. По всей высоте ствола и в развилках выступила камедь.

Тем более приятно было видеть без повреждений и

с хорошим урожаем сортов *Сказка*, *Белая Винклера*, *Фариза* и *Малика*.

Неоднократно отмечалось, что зимостойкость цветковых почек и черешни выше, чем у абрикоса. К сожалению, черешня еще не заняла достойного места в наших садах. Причин несколько. Например, наше товарищество расположено на склоне горы, отсюда и разница температур по высоте. По горизонтальному склону волнистый, поэтому экспозиция участков разная - от южного направления до северного. И главное, у каждого садовода своя агротехника.

Недалеко от моего участка у коллеги-садовода погибли все 5 черешен, а у его соседа через дорогу - калитка в калитку - был удовлетворительный урожай. Потому что на первом участке земля переудобрена. Это хорошо для огорода, но не для сада. В других местах погибли деревья, посаженные близко к подпорным бетонным стенкам, а также заглубленные при посадке. Подмерзла древесина на участках южного и юго-восточного направления. На участке северной экспозиции черешня перезимовала нормально, даже был небольшой урожай. Еще один фактор, вызвавший гибель деревьев, - это посадка привозных черешен из южных регионов.

Б.БОДНАР
Хакасия

Препараты компании «Ортон» - профессиональная забота об урожае



Планирование продуктивности возделываемых культур с помощью регуляторов роста в настоящее время является одним из самых перспективных достижений в области сельского хозяйства.

Сосредоточение исследований на отдельных культурах может привести к получению ранних и высоких урожаев, а следовательно, дополнительных прибылей. Поэтому разработка технологий применения препаратов компании «Ортон» на основе стимуляторов роста растений является актуальной задачей. Основная цель наших исследований - повысить продуктивность сельскохозяйственных культур и качество продукции, а также устойчивость растений к заболеваниям и неблагоприятным погодным условиям.

В 2010 г. на овощном опытном участке в учхозе «Пензенская ГСХА» были изучены препараты «ОберегЪ», «Зеленец» и «Завязь» на культуре огурца сорта *Кустовой* в условиях Среднего Поволжья.

В задачи исследования входило: изучение влияния регуляторов роста растений на рост и развитие растений огурца, на устойчивость к болезням и вредителям; определение ранней, общей и товарной урожайности, а также качества урожая.

Погодные условия 2010 г. были крайне неблагоприятными для огурца из-за чрезмерно высоких температур на протяжении почти всего вегетационного периода. Высокие температуры свыше 30°C, а в некоторые периоды около 40°C, полное отсутствие атмосферных осадков негативно влияли на рост и развитие растений. При этом отмечалось замедление процессов роста и развития. Повышение устойчивости растений к неблагоприятным факторам среды - существенный резерв увеличения урожаев. Сгладить негативное влияние погодных и фитопатогенных факторов позволяет адаптивная технология выращивания с применением препаратов «ОберегЪ», «Завязь» и «Зеленец».

При изучении влияния регуляторов роста растений на рост и развитие растений огурца продолжительность периода от всходов до цветения

в контрольном варианте составила 35 дней. Обработка регуляторами роста способствовала сокращению этого периода на 4-8 дней. Подобная тенденция была установлена и в период от всходов до плодообразования.

Период от всходов до первого сбора составил в контроле 51 день. При обработке растений препаратом «ОберегЪ» этот период оказался короче на 5 дней, в варианте с препаратом «Зеленец» - на 7 дней. При совместном использовании препаратов также отмечена положительная тенденция, причем при обработке препаратами «ОберегЪ» и «Зеленец» этот период сократился на 9 дней. Это говорит о высокой эффективности регуляторов роста в условиях высоких температур, что выразилось в заметном увеличении скороспелости растений огурца.

Доля раннего урожая в вариантах с регуляторами роста варьировалась от 25,5 до 32,2%. Это значительно выше контроля - 12,6%.

При оценке продуктивности растений большое значение имеет такой показатель, как величина товарного урожая. В контрольном варианте товарная урожайность составила 30,2 т/га при уровне товарности 72%.

Самые высокие показатели отмечены в вариантах с совместным использованием препаратов. Так, в варианте «ОберегЪ» и «Завязь» товарная урожайность составила 39,8 т/га при товарности 85%, в варианте «Зеленец» и «Завязь» - 41,1 т/га при товарности 87%.

Во всех вариантах опыта, где были использованы препараты «Зеленец», «Завязь» и «ОберегЪ», были получены существенные прибавки урожая. Самая высокая прибавка урожайности получена в варианте при совместном использовании препаратов «Зеленец» и «Завязь» - 36,1 т, что на 36,1% выше, чем в контрольном варианте.

Таким образом, проведенные исследования показали высокую эффективность и перспективность использования регуляторов роста «Зеленец», «Завязь» и «ОберегЪ» на культуре огурца в условиях Среднего Поволжья.





Доставка по Центральной России и обработка заказов бесплатно!
Отправка заказов в течение 4 дней!

Чудо-печь Используется МЧС России!

Обогреть весной дом, дачу, гараж, стройку поможет чудо-печь, работающая на дизеле и керосине. С ней вы: **быстро обогреете** помещение без электричества и центрального отопления (**50 м³ за 1,5 ч.**);

- разогреете еду.

Вытяжка не нужна, достаточно форточки!
Заправка через 10-12 ч.
Согрейтесь с чудо-печью!

В продаже — фитили, 2,5 кВт;
37x42x32 см; 6 кг; гарантия 3 года; срок службы 7 лет



Цена — 2800 руб., от 2 штук — 2690 руб. за шт.

«Чудо»-помощь на кухне!

В уникальной электропечи «Чудо» Вы:

- будете не только жарить, но и тушить (3,5 л), и печь вкусные пирожки и торты;
- сможете использовать её как электроплитку (тен в крышке);
- сэкономите расходы на электроэнергию (можно готовить два блюда одновременно);
- получите четыре устройства в одном!

Используйте «Чудо» на все сто дома и на даче!

Гарантия 2 года. Срок службы 6 лет.



Цена — 1900 руб. 0,5 кВт. Пр-во: Россия.

Теплая пряжа своими руками!

Благодаря электропрялке вы сможете получать роскошную пряжу в домашних условиях. Электропрялка вырабатывает: • пряжу из чесаной шерсти, пуха и синтетических волокон;

• лечебную пряжу из собачьей шерсти.

А также скручивает нити в одну.

Оставьте ручное прядение в прошлом!

255x125x220 мм, 3,6 кг, 40 Вт. Гарантия 12 мес.



Цена — 3100 руб. Пр-во Россия. Срок службы 10 лет.

Кому еще необходим инкубатор с выводимостью 92%?

Чудо-наседка обеспечит:

- естественную вентиляцию и увлажнение;
- автоматический переворот яиц (каждый час);
- оптимальную температуру!

Вместимость	Цена
36 яиц (220 В)	3520 руб.
63 яйца (220/12 В)	3920 руб.
63 яйца (220 В)	3800 руб.
96 яиц (220/12 В)	4950 руб.



Пр-во Россия. Срок службы 10 лет.

В продаже сетка для гусиных и перепелных яиц, овоскоп



Чудо-наседка — здоровые цыплята!

Кто ещё хочет стать предпринимателем?

8 способов выгодно распорядиться зарплатой!

Организируйте своё производство:

1. Брусчатка;
2. Газо-пенобетона;
3. Шлакоблоков;
4. Колодезных колец;
5. Шелкографии;
6. Флокирования;
7. Витражей;
8. Сварочных работ.



Цены на наше оборудование доступны каждому!

Закажите бесплатный каталог. www.ksin.ru

Домашний хлеб за пару минут?

Многие хозяйки думают, что домашний хлеб - это очень хлопотно. Так оно и было. Пока не появилась хлебопечка. Вам нужно только загрузить продукты,

а она: • замесит, поднимет тесто и испечет разнообразный домашний полезный хлеб;

• приготовит тесто для пирожков и сварит варенье (12 программ работы);

• испечет хлеб разного веса (до 900 г) и к нужному времени (задержка выпечки до 13 ч.);

0,6 кВт. Гарантия 2 года.

Срок службы 5 лет. Пр-во: КНР.



Цена — 3890 руб.

Приятного аппетита!

Звоните прямо сейчас! Прием заказов с 6.00 до 21.00 по тел.: 8-800-2000-820 (звонок по России БЕСПЛАТНЫЙ); 8(8332) 54-10-10.

Консультации по тел.: 8(8332) 57-28-21, 57-31-24.

610026, г. Киров, а/я 10, отдел Р. Оплата при получении на почте. Информацию о доставке в отдаленные регионы уточняйте у менеджеров. Сбор за почтовый перевод — 6% от стоимости товара. Если товар вам не подойдет, мы вернем вам деньги! (ст 26.1 ЗРФ «О защите прав потребителей»).

@ Ещё больше товаров для вас и вашего дома на www.mir-comf.ru

ОГРН 1074345028010 ООО «Мир комфорта», г.Киров, ул.Бородулина, 12, отдел Р. Товар сертифицирован!

РОЗАРИЙ ИЗ БУКЕТА

**Далеко не все живут в крупных городах,
где можно купить самые разные саженцы.
Многим остается выращивать
нужный посадочный материал самим.**

Черенку в комнате

Лучше всего черенковать розы в июне, во время первой волны цветения. Я обычно режу стебель с крупным бутонем, уже готовым раскрыться. Чтобы определить, где побег вызрел, а где он еще травянистый, поступаю так. Снизу от начала среза сбоку нажимаю на шип пальцем. Там, где побег вызрел, шип легко отламывается. На травянистой части верху шипы недоразвиты и легко гнутся. Как нижняя, так и верхняя части к черенкованию непригодны, нарезаю черенки из средней. Из побега их получается обычно 2, а то и 3.

На черенке оставляю три узла, нижние два листа убираю, а на верхнем листе оставляю по два листочка (из пяти-семи).

Нарезав черенки, 12 часов держу их в растворе гумата натрия или калия. Можно применять и Гетероауксин, но он туго растворяется в воде, зато легко - в спирте. Если спирта нет, можно взять 50 мл водки и растворить таблетку Гетероауксина в ней, а уже потом довести водой до указанного в инструкции объема.

Пока черенки проходят обработку, готовлю горш-

ки для посадки. Беру самые обычные, для комнатных растений, диаметром 12-15 см. На дно насыпаю дренаж (лучше всего мелкий битый кирпич или керамзит), заполняю на 2/3 плодородной землей и проливаю розовым раствором марганцовки. Сверху насыпаю на 2-3 пальца промытый речной песок, который тоже проливаю. В песок по центру горшка втыкаю черенок, так чтобы он прочно держался и в то же время нижний срез не доходил до земли, иначе может загнить. И сразу же опрыскиваю по листу водой. Черенок накрываю банкой, так чтобы листья не касались стекла, иначе загниют.

Горшки с черенками ставлю на окно. Если окно южное, то их нужно защитить от солнца куском марли или белой салфеткой. Теперь черенкам необходима рассеянный свет, тепло и влага. Поэтому банку время от времени открываю и опрыскиваю по листу водой мелким распылом. Песок тоже должен быть постоянно умеренно влажным.

Момент отрастания корешков можно определить по началу роста молодого побега из пазухи оставленного листа. В это время корешки проникают в пло-



родный грунт, и молодое растение начинает питаться через корни.

Важно, чтобы земля в горшке не пересыхала, но и не была избыточно влажной, иначе корни задохнутся и загниют.

По мере роста молодого побега растение нужно приучать к воздуху. Я сначала кладу под край банки карандаш, чтобы получилась щель, затем начинаю «выгуливать» черенок, ненадолго приоткрывая банку. Через несколько дней банки можно снять.

Уход за черенками самый ординарный. Как за комнатными растениями. А вот с высадкой в грунт спешить не стоит. Я обычно держу горшки с розами до следующей весны. Некоторые сорта в начале зимы начинают зацветать прямо в горшке, в этом случае бутоны нужно удалить, чтобы они не истощили куст. А некоторые в декабре скидывают лист, горшки с такими растениями надо вынести в подвал.

Следующей весной я высаживаю розы в сад, к осени из них получаются хорошо развитые кусты. Нужно иметь в виду, что корнесобственные розы первые две зимы нужно укрывать особенно тщательно, пока не окрепнут.

При этом помнить, что хотя корнесобственные чайно-гибридные розы так же обильно цветут и столь же долговечны, что и привитые, ухода они требуют больше, поскольку корневая система у них слабее.

А вот плетистые розы на своих корнях чувствуют себя даже лучше.

Н. ПОНОЧЕВНЫЙ



**Тот, кто высаживает свои саженцы,
не испытывает недостатка в средствах
при создании розария**



Корнесобственные розы цветут не хуже привитых

Черенкую в парнике

Несколько лет назад весной я привезла из Москвы десять сортов чайно-гибридных корнесобственных роз. В тот же сезон все они цвели, я была в восторге, не могла ими налюбоваться. Осенью розы обрезала и укрыла, как советуют в книгах по уходу за розами, и стала ждать весны. Каково же было мое огорчение, когда весной сняла укрытие и увидела: все розы погибли! Но первая неудача меня не оставила. Теперь в моем розарии больше 20 роз. Почти все они - из зеленых черенков.

Успеха добилась не сразу, пришлось перепробовать несколько методов, пока не нашла свой. Конечно, вырастить на дачном участке розы из зеленых черенков непросто, но вполне возможно. По моему методу черенки плетистых роз приживаются на 90%, а чайно-гибридных - на 70%. На приживаемость роз из зеленых черенков влияют:

- подготовка почвы перед посадкой;
- качество черенка;
- сорт розы;
- подкормка;
- специальный уход;
- перезимовка черенков в первый год.

Больше всего корнесобственных роз гибнет от вымерзания в первый год после посадки. Поэтому очень важно правильно подкормить растение в первый год вегетации. Осенью я готовлю холодный парник для выращивания рассады овощей и цве-



тов: насыпаю на поверхность почвы просеянный перегной слоем 1,5-2 см и перемешиваю. Весной или в начале лета, после того как выращенная в парнике рассада будет высажена на грядки, парник готов для выращивания роз из зеленых черенков. Никаких удобрений больше не вношу. Если выращивать розы из черенков на грядке, то перегноя нужно вносить 50% от нормы, то есть не больше 3 кг на 1 кв.м, так как переизбыток, как и недостаток удобрений, плохо отразится на формировании корней.

Заготавливать черенки лучше всего утром и в период наиболее интенсивного роста побегов. Я выбираю вызревший молодой побег (прирост

текущего года) толщиной с карандаш, стараясь делать это до полного цветения, но годятся побеги и после цветения. Цветки или бутоны удаляю (фото 1).

Черенки нарезаю так, чтобы на них было по 3 почки. Верхний срез делаю прямой, над почкой, нижний - косой, непосредственно под почкой. Нижние листья и шипы удаляю, а верхние листья оставляю (если листья крупные, то укорачиваю наполовину). Перед высадкой в парник черенки обязательно замачиваю в растворе Гетероауксина (1 таблетка на 1 л воды) в течение 12-15 часов, погрузив их на 2-3 см. Пробовала использовать другие регуляторы корнеобразования, но результат оказывался хуже.

Новые стимуляторы

КРЕЗАЦИН - стимулятор корнеобразования. Содержит ортокрезоксиуксусную кислоту. Крезацин повышает прорастание семян, стимулирует рост растений, способствует устойчивости к болезням.

ЦИРКОН - смесь гидроксикоричных кислот. Регулятор роста, корнеобразователь.

РАДИФАРМ - биологический стимулятор образования вторичных корней растений комплексного действия. В состав препарата входят вещества, которые не только стимулируют образование, но и поддерживают формирование и развитие корневой системы.

Благодаря комплексному действию Радифарм эффективен:

- 1) при пересадке для уменьшения стресса, что приводит к быстрому и равномерному началу роста после пересадки, ускоренному жизненному циклу (особенно для культур с коротким периодом вегетации) и сильному вегетативному росту;
- 2) при черенковании (стимулирует более быстрый старт развития корневой системы, уменьшает дисбаланс между ростом корней и наземной массы);
- 3) при высадке рассады и посадке саженцев (стимулирует формирование хорошей и сильной корневой системы);
- 4) во всех случаях, когда развитие корней остановилось и требуется появление новых корней.



Высаживаю подготовленный черенок так, чтобы нижний лист находился чуть выше уровня земли. Уплотняю почву вокруг черенка, обильно поливаю, накрываю пятилитровой бутылкой из-под воды, предварительно срезав у нее дно, и закрываю бутылку крышкой (фото 2).

Теперь важно поддерживать высокую влажность внутри бутылки. Для этого как можно чаще, особенно в жаркую погоду, распыляю воду на черенок, открыв крышку бутылки (фото 3). Так я создаю условия, при которых на листьях растения поддерживается водяная пленка и снижается температура воздуха. Это очень важно для окоренения черенка. От болезни несколько раз

опрыскиваю розовым раствором марганцовки. Черенки оберегаю от прямых солнечных лучей. Через некоторое время на конце черенка развивается корневой наплыв (каллюс), а спустя 2-4 недели образуются корни.

С этого момента начинаю постепенно закаливать черенок, открывая крышку бутылки сначала на 1 час, затем на 2 часа и так далее. Когда появятся новые побеги, бутылку снимаю и подкармливаю растение комплексным удобрением (N:P:K=1:2:1), беру его 50% от нормы (фото 4).

Таким способом черенки можно окоренять с июня до начала августа.

Осенью саженцы чайно-гибридных роз аккуратно

пересаживаю в цветочные горшки и храню в погребе до весны. Саженцы плетистых роз оставляю в парнике на зиму. Перед укрытием удаляю листья, обрезаю слишком длинные побеги (фото 5).

Укрываю рыхлой землей. Она должна заполнить все пространство между побегами. Потом накрываю картонной коробкой, а ее - полиэтиленом или другим влагонепроницаемым материалом.

Возможно, в южных районах черенки чайно-гибридных роз можно сохранить до весны и в грунте, тем не менее на зиму их нужно будет укрыть, так как погода все чаще преподносит сюрпризы, и не всегда приятные.

Т. ЛЫБИНА

Хлопоты длинных дней

**Конец весны - начало лета...
Благодатная пора, все в саду буйно растет и цветет,
а газон так зачастую, что называется,
просто стремится выйти из-под контроля.
К сожалению, сорняки, болезни и вредители
тоже чувствуют себя превосходно,
поэтому работы у хозяина участка не убавляется.**

В цветниках

● Не давайте воли сорнякам. Мульчируйте почву, вкопайте по границам цветника стационарные бордюры, замостите или хотя бы регулярно выкашивайте дорожки и заброшенные уголки сада. Выведите с газона сорняки (механически или с использованием препаратов типа Лонтрел, Линтур и т.п.). Постарайтесь воспрепятствовать заносу и переползанию сорняков от нерадивых соседей и с пространств за участком, тут все средства хороши: и устройство плотных заборов, живых изгородей, вкапывание ограничителей, обкашивание хотя бы несколько раз за сезон. При этом не выбрасывайте корневищные сорняки (сныть, крапиву, осот, хрен и т.п.) в компост. Из них получаются замечательные удобрительные настои, а в бочке с водой они гарантированно не прорастут.

● По окончании цветения подстригите дернинки обриеты, арабиса, флоксов шиловидного и растопыренного. Это поможет им сохранить компактность.

Отцветшие стебли бородатых ирисов, наоборот, не подрезайте, а через неделю-другую после цветения выломайте до основания.

● Если погода не слишком жаркая (а идеально - еще и дождливая), растения (не самые прихотливые, конечно: хосты, гейхеры, лилейники, герани, колокольчики, очитки и т.п.) еще вполне можно пересаживать и даже делить. То же относится к растениям с компактной кор-

невой системой, например рододендронам. Более того, очень удобно «прикладывать» выкопанное с комом земли растение прямо в композицию, определяя наиболее эстетически выгодное место. Конечно, пересаженные растения надо обильно поливать и желательно притенять. Также можно высаживать растения, прикопанные в контейнерах.

● В период активного роста и зацветания большинство многолетников будет благодарно вам за дополнительные подкормки. В июне, как правило, используются стандартные комплексные удобрения типа Кемиры, а также травяные настои, разведенный навоз и птичий помет.

● Подкормите полным минеральным удобрением зацветающие пионы, при необходимости поставьте подпорки, оборвите боковые бутоны у крупноцветковых сортов - они отнимают питание у основных цветков. Если погода дождливая или растущие у вас сорта сильно подвержены серой гнили (ботритису), обработайте фунгицидами. В борьбе с гнилью эффективны медьсодержащие препараты или коллоидная сера.

● Выкопайте и разложите на просушку в теплое место луковицы отцветших тюльпанов, гиацинтов, императорского рябчика. Сигналом к выкопке служит пожелтение и обвисание, но не окончательное увядание листьев - если листья засохнут, то луковицы будет сложно найти в земле. Нарциссы, крокусы, луковичные ирисы (кроме ириса Дэнфорд), рябчик шахматный, безвременник и видовые



тюльпаны (Грейга, Фостера, поздний и другие) можно не выкапывать ежегодно, но гнезда луковиц все равно надо делить раз в 3-5 лет, иначе ваши тюльпаны будут страдать от недостатка питания. Луковицы растений, не требующих летнего хранения в тепле, можно высаживать практически сразу, после легкого подсушивания случайных повреждений (кстати, порезы луковиц очень хорошо обрабатывать обычной аптечной зеленкой).

В розарии

● Розы набирают бутоны и начинают зацветать. Проводите регулярные подкормки комплексными удобрениями. Держите под контролем вредителей, которые могут сильно подпортить декоративность роз, - не давайте расселиться тле, долгоносикам, пилильщикам и т.п. Если вредителей немного, можно уничтожить их вручную, но с сильным поражением придется бороться с помощью химических препаратов.

Деревья и кустарники

● Обрежьте весеннецветущие - форзицию, спиреи, декоративные вишни, сливы, яблони, миндаль, луизеанию. Постарайтесь сделать это пораньше, сразу после увядания цветков, чтобы у растения было время хорошенько обрасти, а у побегов - вызреть. Проведите подкормки.

● Срежьте отцветшие соцветия сирени, не задевая пару самых сильных отрастающих побегов. Не слушайте тех, кто рекомендует ломать сирень, чтобы она лучше росла, - как и любое древесное растение, сирень страдает от порчи зоны активного роста, не говоря уж о трудно заживающих рваных ранах.

● Обработайте от тли и листогрызущих вредителей калину Бульденеж. Она может сильно пострадать, если не защитить ее вовремя.

● Отщипните увядшие цветки рододендронов, не давая им развиться в плоды, - в следующем году цветение будет богаче. Но так же как у сирени, не повреждайте отрастающие побеги. Обратите внимание на листья на молодых побегах - если они бледного цвета, особенно между жилками листа, то почва недостаточно кислая и растение не может полноценно усваивать питание. Скорректируйте кислотность внесением коллоидной серы или поливами подкисленной водой, внесите удобрения (лучше использовать специальные удобрения для рододендронов, в которых исключены защелачивающие почву вещества). Можно также добавить под кусты в виде мульчи кислый торф или хвойный опад.

● Обратите внимание, не появились ли на хвойных, особенно на соснах, белые пушистые комочки хермеса. Этот вредитель в последнее время широко распространился и довольно устойчив к химии. Применяйте против него только системные препараты (Актара, Конфидор) и по-

старайтесь остановить заражение в самом начале.

- Зацветают чубушники. Кстати, сейчас можно сделать отводки или зачеренковать наиболее понравившиеся кусты.

- Если вы весной делали прививки декоративных деревьев или кустарников, посмотрите их, при необходимости ослабьте обмотку, если она уже мешает утолщению ветки. Прищипните или выщипните побеги подвоя ниже места прививки, особенно если привой пока растет слабо. Срежьте неудавшиеся прививки и оставьте 1-3 сильных побега подвоя, направленных в нужную сторону, - следующей весной на них удобно будет делать новые прививки. Поработайте над формировкой привитых растений, прищипывая или выламывая ненужные в перспективе неодревесневшие побеги.

Газон

- Он требует сейчас регулярной стрижки и удобрения (желательно после каждой стрижки), а если погода жаркая - еще и регулярных поливов. В жару стригите газон чуть повыше.

Декоративные водоемы

- Переместите нимфеи на постоянное место - крупные сорта на глубину 60-80 см (это расстояние от края горшка до поверхности воды), средние - на 40-60 см, мелкие еще ближе. Сейчас еще можно делить кусты.

Разместите нимфеи так, чтобы у листьев было достаточно места для роста и чтобы их не тревожило движение воды из ручейков, фильтров или фонтанчиков, если таковые у вас есть. Если кусты не делили и не пересаживали в этом году, добавьте в грунт в горшках комплексные удобрения. Лучше использовать медленно растворимые гранулированные либо таблетированные удобрения. А если их нет, просто закатайте небольшое количество обычного комплексного удобрения в шарики глины.

- Приведите в порядок прочие растения, при необходимости поделите или перевалите их в большие контейнеры.

Комнатные растения

- Уберите тенелюбивые растения (фиалки, папоротники и т.п.) с солнцепека вглубь комнаты. Светолюбивые (кактусы, цитрусовые, алоэ, юкку) можно выставить на открытый воздух, но даже самые пустынные кактусы нужно приучать к солнцу постепенно - за оконным стеклом они отвыкли от ультрафиолета. Накройте их примерно на неделю тюлевой занавеской, сеткой или поставьте в полутьму.

- Азалии будут очень благодарны за переезд на лето в сад. Они любят прохладные ночи и влажный воздух. Поставьте их в полутьму под деревьями. А пеларгонию, каллы и герберы вообще лучше высадить в открытый грунт.

- В открытые окна, а тем более на открытые балконы часто залетают вредители, особенно микроскопический паутинный клещ. Почаще обмывайте листья комнатных растений водой и профилактически обрабатывайте от вредителей. Первые признаки поражения клещом - «серость и скучность» или пожелтение листьев (обычно молодых), легкие паутинки у основания листьев, а у некоторых растений - желтые точки, похожие на узоры иголкой. Паутинный клещ любит жару и сухость и не любит влажного воздуха.

Ну и конечно, не забывайте фотографировать!

Летние фото сада не только помогут разогнать грусть зимой, но и послужат замечательным материалом для анализа, основой для дальнейшего планирования. Снимайте не только отдельные цветки и красивые уголки сада, но и за дворки, а также неудачные сочетания растений. Составляйте списки и каталоги растений, запишите отдельно свои пожелания - это поможет при зимних покупках, а также договориться об обмене излишками с коллегами по увлечению.

Е. КОЖИНА



Рябчик-корона

Рябчик императорский, или царскую корону, выращивают в садах с XVI века. Тем не менее у многих с ним проблемы - часто не цветет. Но виноват в этом не рябчик, а хозяева участка - не знают биологию растения, не учитывают особенности его выращивания.

Итак, начнем с биологии. Ареал **рябчика императорского** (*F. imperialis*) - обширная территория: от Малой Азии, через Турцию, Иран, Афганистан и Среднюю Азию до Гималаев. Везде это растение редкое и охраняется законом. В природе рябчик императорский представлен рядом форм, различающихся своим видом и окраской цветков. В Средней Азии растет еще и очень близкий к нему вид **рябчик Эдуарда** (*F. eduardii*), но среди ботаников до сих пор нет единого мнения насчет самостоятельности этого вида.

Царская корона в природе обитает в предгорьях и горах, в местах, где достаточно влажно весной, а летом крайне сухо и жарко. Поэтому растение торопится побыстрее отвегетировать. Его ростки появляются из земли весной, как только стает снег, и уже в начале мая (в условиях

средней полосы) этот рябчик достигает в высоту 100-120 см и зацветает. А к началу июня надземная часть засыхает и луковица уходит на покой. Зато в конце лета у луковицы начинают отрастать корни (даже при хранении, что служит сигналом для посадки ее в грунт) и формируется зачаток побега следующего года. Затем луковица «засыпает» на зиму.

Надо сказать, что луковицы у рябчика императорского очень крупные (а у рябчика Эдуарда еще крупнее, весом до 1 кг), слегка желтоватые, состоят из 2-4 сросшихся чешуй, со специфическим запахом. Луковица рябчиков, так же как у тюльпанов и безвременников, однолетняя и ежегодно возобновляется. У сортовых рябчиков взрослая луковица почти каждый год делится на две или три, природные же экземпляры делением размножаются редко.

Для успешного выращивания рябчики по окончании вегетации выкапывают и хранят в доме в сухом и теплом (желательно до 30°) месте в бумажном пакете или в деревянных ящиках, пересыпая опилками (скорее для того, чтобы не бились друг о друга, поскольку луковицы этого рябчика не склонны к пересыханию). В это время закладываются цветочные почки на следующий год. Если рябчик не выкапывать, то после холодного и дождливого лета растение просто не зацветет, а то и вовсе загнет и погибнет.

Очень важно правильно посадить растения. Место посадки должно быть теплым и солнечным, почва хорошо дренированной. Рябчик императорский благодарно отзывается на внесение при посадке в почву золы или извести. В тяжелую надо



Лютеа

цветок - белых, голубых, синих, лиловых, черных и т.д. Но дело в том, что таких не бывает! Обычно рядом с мешками с луковицами стоит одна и та же картинка. Приглядитесь внимательно, и вы поймете, что она лишь покрашена с помощью компьютера в различные цвета. А еще в мае довольно часто продают выкопанные цветущие растения, но и их покупать не стоит. Такой рябчик, даже если он не погибнет, несколько лет придется доращивать до следующего цветения.

подмешать песок и на любых грунтах обязательно добавить перегной или торф. На тяжелых заплывающих глинах или при высоком уровне грунтовых вод и в тени растение быстро погибает.

Глубина посадки обычно 2-2,5 диаметра луковицы, для взрослых растений это 20-25 см. На дно лунки насыпают слой чистого песка, кладут луковицу и засыпают землей. Бытует мнение, что луковицы надо сажать боком, но это в корне неверно. Рябчик, как и все нормальные луковичные, нужно сажать вниз донцем. Посадку проводят в конце августа - сентябре, когда у луковиц начинают отрастать корни.

Приобретая луковицы, обратите внимание на то, чтобы они не были вялыми, подгнившими, с проросшими корнями. И еще важный момент. До сих пор на рынках и выставках часто продают рябчик императорский якобы всевозможных рас-



Аврора



Рябчик - растение достаточно зимостойкое, выдерживает сильные морозы без укрытия. Всходы хорошо переносят весенние заморозки.

К болезням рябчики довольно устойчивы. Вирусных заболеваний, от которых так страдают лилии и тюльпаны, у рябчиков не отмечено. Правда, в сырую и холодную погоду луковицы рябчиков могут загнить. Но не отчаивайтесь, их можно сохранить. Достаточно острым ножом вырезать подгнившую часть до здоровой ткани, присыпать золой, толченым углем, серой или продезинфицировать спиртом, зеленкой и подсушить.

Из вредителей рябчика стоит отметить прежде всего лилейного листоеда. Это небольшой красный жук, объедающий листья и бутоны, его личинки, покрытые темно-коричневой слизью, питаются листьями. Как бороться с этим вредителем? Собрать его вручную и обрабатывать растения системными ин-

сектицидами (например, Конфидором). Сильно портят жизнь рябчику улитки и слизни, которые могут полностью объесть растения (в том числе и луковицу в почве). Луковицы могут повреждаться и проволочником. Зато такие обычные вредители, как тли, гусеницы и им подобные, на рябчики не нападают.

Известно около двух десятков сортов рябчика императорского. В продаже и в коллекциях можно встретить следующие.

Аврора (Auroга) - с оранжевыми цветками, обычно для «императорской короны» роста - 0,8-1 м.

Пролифера (Prolifera) - похож на предыдущий, но цветки у него расположены в два яруса.

Из чисто-желтых в продаже бывают сорта *Лютеа* (Lutea) и *Максима Лютеа* (Maxima Lutea).

У сортов *Рубра* (Rubra) и *Рубра Максима* (Rubra Maxima) цветок кирпично-красный, но если первый относительно невысокий,

до 70 см, то *Рубра Максима* достигает 1,5 м.

Сорт *Орэндж Бриллиант* (Orange Brilliant) интересен бежевыми цветками, его высота 80 см.

У *Сульферино* (Sulpherino) цветки оранжевые с желтым окаймлением.

Сорт *Рудуке* (Ruduke) отличается коричневатожелтой окраской цветков.

Но наиболее эффектно, пожалуй, сорта *Аргентеоварiegата* (Argenteovariegata) - с чисто-белым окаймлением листьев, и *Ауреомаргината* (Aureomarginata) - с желтоватым окаймлением листьев и красно-оранжевыми цветками. И хотя оба эти сорта известны уже 300 лет, тем не менее они до сих пор большая редкость даже у коллекционеров, поскольку в довершение всего и самые капризные. У них и луковицы помельче, менее жизнестойкие и, к сожалению, менее зимостойкие, поэтому после суровых малоснежных зим эти рябчики нередко выпадают.

С. САЗОНОВ

РОДОДЕНДРОНЫ

Нередко приходится слышать сетования на то, что рододендроны капризны. На самом деле они «привередничают» куда меньше, чем, скажем, гладиолусы. Просто не подходят они под привычную большинству наших садоводов схему ухода за декоративными растениями.

Очень ВАЖНО, чтобы рододендроны не испытывали недостатка влаги. Особенно это касается вечнозеленых видов и сортов. Но поскольку рододендроны - кальцефобы (болезненно чувствительны к наличию кальция в почве), для их полива рекомендуется использовать мягкую (дождевую, речную, прудовую) воду.

Не подходит рододендронам в качестве удобрения зола: она раскисляет почву, вызывая хлороз листьев - пожелтение листовой пластины из-за дефицита

железа, которое в неокислой среде перестает быть доступным корням растения. В начальной стадии заболевания у жилок еще темно-зеленый цвет, затем и они тоже желтеют. Для устранения хлороза можно использовать специальные закислители, которые продаются сейчас во многих магазинах. Но как правило, они содержат большое количество азота (часто приготовлены на основе сульфата аммония) и применять их можно с конца апреля до конца мая. В качестве закислителя хорошо работает и коллоидная, и даже просто молотая сера (40 г на 1 кв. м для изменения pH на 1), только действие у нее «отложенное». Срочной же помощью при хлорозе может стать подкормка непосредственно хелатом железа или любым хелатным удобрением, содержащим железо. Но одной лишь «скорой помощью», к сожалению, не обойтись. Убрав симптомы, мы не устраним самого неблагополучия - неподходящей кислотности почвы, а от нее довольно сильно страдают корни. Поэтому коррективная кислотности все же необходима.

Следует также учитывать особенности строения корневой системы рододендронов. Она представляет собой пласт из плотно переплетенных тонких мочковатых корней и залегает близко к по-



**Суар де Пари
(Soir de Paris)**



**Хоумбуш
(Homebush)**

ДЛЯ ЧАЙНИКОВ

верхности земли. Поэтому рододендроны неприязненно относятся к рыхлению почвы и очень чувствительны к пересыханию ее поверхностного слоя. Отсюда обязательное условие их благополучия - нужно мульчировать приствольный круг хвойным опадом, измельченной древесной корой или щепой слоем не меньше 5 см у низких рододендронов и до 10 см - у высокорослых. При мульчировании не следует засыпать основание куста, это может привести к подпреванию коры.

Если используются специальные удобрения для рододендронов и мульчирование, то нет необходимости «на всякий случай» постоянно специально закислять почву.

РОДОДЕНДРОНЫ положительно реагируют на подкормки. Лучше всего использовать минеральные удобрения, особенно жидкие, специально предназначенные для этих растений. Хорошо реагируют растения и на распростра-

ненное гранулированное удобрение Кемира цветочное. Используют его сухим, равномерно рассыпая по земле вокруг растений из расчета 1 спичечный коробок на квадратный метр. Такая дозировка необходима для кустарников высотой до полуметра. Если кусты большие, количество удобрения увеличивают вдвое. Подкормки азотсодержащими удобрениями проводят с начала мая до середины июня каждые 2 недели (то есть в итоге проводят 3-4 такие подкормки).

В августе рододендроны подкармливают сульфатом калия и суперфосфатом из расчета соответственно по 50 и 20 г удобрения на 1 кв.м. В первой половине сентября стоит повторить подкормку теми же удобрениями в количестве соответственно 60 и 40 г на 1 кв.м.

И последнее: на открытых солнечных, а главное, продуваемых участках стоит отдать предпочтение листопадным рододендронам. Вечнозеленые нуждаются в более высокой влажности воздуха и предпочитают укрытые от прямого солнца в конце зимы - начале весны (и это важно) участки, поскольку многие крупнолистные склонны к ожогам именно в это время года.

Е. АБРОСИМОВА



**Сарина
(Sarina)**



**Фэшинг
(Fashing)**



Пузырница



**Пасленовые
в наших садах заняли
прочное место -
это не только
картофель, томаты,
перец и физалис,
но и душистый табак
и петуния.**

Героиня нашего сегодняшнего рассказа - еще одна представительница семейства пасленовых - **пузырница**, или **физиохлайна** (*Physochlaina*). Название растения происходит от греческих слов *phusa* - «пузырь», и *chlaina* - «верхняя одежда». Дело в том, что при завязывании семян и развитии плода чашечка у пузырницы разрастается, становится вздутой, диаметром 2-3 см, образуя «фонарики», как и физалис, а внутри этого пузыря прячется ягода. Сначала эти «фонарики» зеленые, усыхая, становятся бежево-коричневыми, и откровенно говоря, привлекательности

в них-то особой нет (как нет их в плодах тех же петуний, но ведь держим мы их не ради плодов).

В садовых коллекциях можно встретить 2 вида физиохлайны. Один из них - **пузырница физалисовая** (*Physochlaina physaloides*), которую называют еще беленой или шароплодкой физалисовой. В природе она встречается на юге Сибири, на Дальнем Востоке, в Монголии, Японии, Китае и в Средней Азии. Растение занесено в Красные книги Иркутской и Читинской областей, Бурятии. Произрастает в степном и горно-степном поясах на открытых каменистых участках, в разреженных лесах.

Горизонтальные корневище физиохлайны развивается в верхнем слое почвы. Само растение достигает в высоту 20 см. Опушенные бутоны выходят из почвы одновременно с разворачивающимися пурпурными на этой

стадии листьями. Соцветие состоит из одного-двух десятков ярко-фиолетовых «колокольчиков».

В средней полосе России цветение пузырницы приходится на вторую половину апреля, поэтому ее смело можно отнести к разряду первоцветов. Как и многие другие первоцветы, она эфемероид - уже в начале лета заканчивается вегетация, листья засыхают и растение переходит в стадию покоя.

Другой вид, который можно встретить у коллекционеров, - **пузырница восточная** (*Physochlaina orientalis*). Произрастает она в горах Кавказа, на северо-востоке Турции и в Средней Азии. Эта пузырница будет «ростом» выше предыдущей - 40-50 см, и цветки у нее заметно синее, чем у пузырницы физалисовой. Но цветет она примерно в те же сроки и тоже эфемероид.

Экологические пристрастия пузырниц таковы: растениям в садах нужно приподнятое место, не подтопляемое весной и осенью, хорошо освещенное во время вегетации. Весенней влаги в почве растениям хватает, а летняя им не нужна. Реакция почвы должна быть нейтральной или слабощелочной.

Размножить пузырницы можно вегетативно, отделяя части корневища с заложенными почками возобновления. Замечено, что после того, как растение наберет силу и его начинают делить, горизонтальное разрастание усиливается.

Нетрудно и семенное размножение. Но чтобы растение хорошо завязывало семена, лучше иметь, как минимум, два экземпляра из разных популяций для перекрестного опыления, иначе семян будет не много.

Пузырницы известны и как лекарственные растения, их используют и в современной официальной, и в народной тибетской и монгольской медицине. Но траволечение физохлайной придется оставить профессионалам, так как **растение это сильно ядовито.**

В общем, физохлайна - оригинальное, яркое и в то же время неприхотливое украшение весеннего сада. Внимание на нее садоводы обратили недавно, тем не менее круг поклонников этого растения очень быстро увеличивается.

М. ПОЛОТНОВ

ПРЕДЛАГАЮ

● Новейшие отечественные сорта гладиолусов. Для ответа присылайте конверт с обратным адресом.

143200, Московская обл., г. Можайск, ул. Стрелковая, д. 25. Тел. 8-903-127-36-39, Самохвалова Надежда Юрьевна

● Привитые саженцы роз (чайно-гибридные, плетистые, почвопокровные, селекции Д.Остина и канадской селекции). Для ответа необходим ваш конверт с маркой на 5 руб.

344034, г. Ростов-на-Дону, ул. Портовая, д. 176а, кв. 4. Тел. 8-863-224-50-27, Калина Степан Иванович

● Посадочный материал крупноцветковых и мелкоцветковых хризантем, георгинов, гладиолусов, монарды, спаржи, гипсофилы, малины (2 сорта), садовой земляники (5 сортов), ежевики, крупноплодной смородины. От вас конверт с обратным адресом для ответа.

347410, Ростовская обл., с. Дубовское, пер. Крапоткина, д. 2. Флоря Надежде Петровне

ИЩУ

● Семена душистого табака, княжики, адлумию, гортензию Лаймлайт, Пинки Винки, Сильвер Доллар. Куплю или поменяю на жимолость (6 сортов), сортовые пионы, лилии, лилейники, смородину (15 сортов) и многое другое.

446026, Самарская обл., г. Сызрань, ул. Поточная, д. 10, кв. 12. Тел.: (8-84614) 33-34-00, 8-927-024-28-38, Литвина Галина Геннадьевна

● Семена левзеи сафлоровидной (маралий корень). *215296, Смоленская обл., Сычевский р-н, д. Яблонцево. Тел. 8-903-287-70-17, Синицина Екатерина*

● Семена или саженцы грецкого ореха (Кореновский, Рудаковский, Станиславский, Тульский тонкокорый), краснолистного и зеленолистного фундука, садовой гортензии (древовидной и метельчатой), магнолии, пионов.

641655, Курганская обл., Петуховский р-н, с. Рынки, ул. Горького, д. 71. Тел. 8-919-582-54-79, Кульпина Светлана Валерьевна

● Прошу откликнуться садоводов-любителей и выслать укорененные черенки глицинии.

461823, Оренбургская обл., Грачевский р-н, с. Старояшкино, ул. Садовая, д. 6. Бахрамовой Светлане Николаевне

Комнатные растения - незаменимое украшение домашнего интерьера. Многие из них не только удивляют нас своими экзотическими формами и расцветками, но еще и оздоравливают наше жилище. Пышные здоровые ухоженные растения всегда вызывают восторг. Препарат НВ-101 в виде еженедельных подкормок прекрасно обеспечивает растениям и надлежащий вид, и обильное цветение.

Она еще и цветет!

Привет из далекого Забайкалья!

Пишет вам Корятова Галина Николаевна. Мне в прошлом году исполнилось 70 лет и этот год был самым счастливым и насыщенным хорошиими успехами в плане комнатного цветоводства.

Моя дочь заказала на мое имя японский препарат НВ-101, чему я несказанно рада. Все мои растения прекрасно цветут, но диффенбахия прелестная просто сразила! В двухлетнем возрасте у нее вдруг на вершине расцвел целый букет необычных цветов с пестиками размером с кукурузу. Все мои знакомые и друзья сильно удивились, увидев это чудо. Я и раньше задавалась вопросом, цветет ли диффенбахия? Ответ пришел сам собой, благодаря препарату НВ-101.

Через некоторое время после цветения ствол пришлось подрезать, но молодые отводки - вот чудо! - в годовалом возрасте тоже зацвели! От корня идут все новые ростки.

Вот сейчас сижу, пишу и люблюсь на свою красавицу. Спасибо вам большое, я снова закажу препарат.

*Корятова Галина Николаевна
пос. Ильинка, Республика Башкортостан*



НВ-101 можно заказать по тел. :
(495) 362-26-62, 788-09-01 (многоканальный);
почтой наложенным платежом
или через обратную связь
нашего сайта www.hb-101.ru.
111033, г. Москва, ул. Самокатная, д. 4а,
офис 301-302.



На пакете семян очень крупных анютиных глазок написано, что они цветут весь сезон, если обрывать увядшие цветки. Так ли это? Смогу ли я насладиться таким цветением уже в этом сезоне?

И. Ильин
г. Москва

Увы, ваши анютины глазки в этом году уже не зацветут - вы слишком запоздали с посевом на рассаду. Теперь самым простым и нетрудоемким будет посеять их в июле, где-нибудь на разводочной грядке, а осенью распикировать на постоянное место.

Должна разочаровать вас и в надеждах, что удастся добиться обильного и продолжительного цветения ваших анютиных глазок. Действительно, нарядно практически весь сезон цветут мелкоцветковые гибриды фиалки рогатой, причем над ними не придется даже постоянно колдовать, обрывая завядшие цветки. Можно заставить хорошо и качественно цвести волнами крупноцветковые гибриды фиалки Виттрокка. Для этого вытянувшиеся побеги (а не отдельные цветки) обрезают довольно коротко. Растение спустя месяц-другой обзаводится новыми крепенькими побегами, которые зацветают. Но вторая волна приходится на осень и затягивается действи-

тельно очень надолго, анютки уходят в цветку практически под снег.

Если следовать рекомендациям на пакетике и удалять завядшие цветки, то в результате не получится ничего толкового. То есть цвести-то они, конечно, будут... Но неряшливые вытянувшиеся побеги с отдельными, более мелкими, нежели весной, цветками вряд ли способны украсить цветники.

Купила семена лавра. Как их правильно сеять?

В. Степанова
г. Новгород

Семена лавра быстро теряют всхожесть, поэтому лучше сеять их свежими в конце года. Но беда в том, что получить свежие семена удается редко. К тому же они покрыты твердой оболочкой, которую нужно нарушить, а лучше и вовсе удалить. Поэтому полезно замочить такие уж есть семена в растворе Эпина на пару дней (он увеличивает энергию прорастания). С набухших семян оболочка легко снимается, и очищенными их высевают в грунт, составленный из 2 частей огородного окультуренного суглинка, 2 частей листового перегноя и 1 части песка. Посевы держат при температуре не ниже 18°, всходы обычно появляются через 30-40 дней.

Мне очень нравятся фотографии с множеством цикламенов в зарубежных садах. Можно ли высадить комнатные цикламены из горшков в сад?

А. Кропотова
г. Рязань

Комнатные цикламены - это гибридные сорта с участием незимостойкого у нас цикламена персидского, и ожидать от них, что они будут зимовать в саду (даже с укрытием) не приходится.

Даже в теплой Европе выращивают совсем другие виды - цикламен косский, цветущий ранней весной, и цикламен неаполитанский, цветущий осенью. Листья у обоих видов отмирают на лето, но отрастают к зиме, и их очень желательно сохранить неповрежденными. Клубни этих цикламенов продают у нас не в горшках, а в традиционных «окартинных авоськах» наряду с другими садовыми луковичными.

Оба эти вида зимуют и у нас, хотя и не очень надежно. То есть практически любые морозы под хорошим слоем снега они держат неплохо, а вот бесснежные морозы для них губительны.

Поэтому для надежности им лучше соорудить легкое укрытие (хотя бы листовым опадом или толстой нетканкой).

Е. ГРОШАВЕНЬ,
редактор отдела

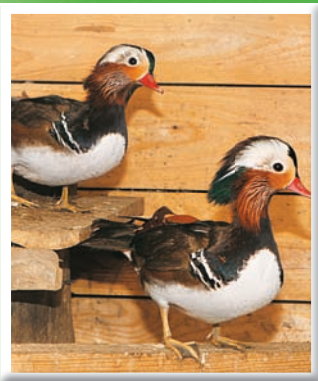

ХОЗЯЙСТВО КОРМИТ И ЛЕЧИТ

*Хотим познакомить вас
с Натой Владимировной Елисеевой,
всю жизнь прожившей в городе
и однажды круто изменившей свою судьбу.*

*После серьезной болезни
она уехала на дачу восстанавливать силы,
да так там и осталась.*

*Сначала просто отдыхала на природе,
на свежем воздухе,
потом потихоньку стала приобретать живность
и забывать о болезни...*

Начиналось наше хозяйство с того, что мы с мужем построили небольшой сарайчик, - рассказывает Ната Владимировна. - Постепенно приобретали животных, развели много птицы, но в 2007 году все сгорело. Остались только свиньи и коровы, которых успели вывести. И если сначала я еще сомневалась, стоит ли заниматься хозяйством, то после такой неудачи уже отступить не могла. И на следующий день поехала покупать все, что нужно для строительства нового сарая...

Надо сказать, что все постройки в хозяйстве сделаны руками моего главного помощника - моего супруга.

Итак, сначала завела кур, потом кроликов, а следом уж и овец. Увлечение для души переросло в серьезное хозяйство, в котором теперь около 30 свиней, 3 дойные коровы, бычки на мясо, почти 4 десятка овец, кролики, много птицы. Еще есть лошадь. Какое же настоящее хозяйство без нее?

В собственности у нас около 40 соток. На этой земле стоит дом, организованы помещения и выгулы для животных. А вообще, с землей дела обстоят, мягко говоря, не очень... Пасти коров и птицу приходится на бывших совхозных (теперь паевых) землях почти украдкой. Свободно выпускаем только осенью, когда уже все скошено. Сено заготавливаем, где удаётся. Не идет нам навстречу власть, никак не можем решить вопрос с землей для пастбища.

Но вернемся к хозяйству. Вся живность находится в большом деревянном помещении, под одной крышей. Здесь для животных каждого вида выделен свой «угол». Свины - в загонах, у коров свои деревянные стойла. Птица рассажена по клеткам, отдельно куры (по породам), утки, гуси, индейки, перепела, цесарки, фазаны, лебеди. На крытом выгуле, куда зимой выпускаем кур на прогулку, оборудованы клетки

Дачная
Дерма

для кроликов. Во дворе есть отдельные вольеры для фазанов. Что касается содержания животных, то у меня такой принцип: у питомцев всегда должно быть чисто и хорошо. Убираемся каждый день, даже у кур (где опилки и стружка) чистим через струну.

Кормим животных вволю, стараемся разнообразить рацион. Даем овощи (морковь, картофель, свеклу), на хлебозаводе приобретаем хлебные отходы. Обязательно скармливаем комбикорм, стоит он недорого, около 10 рублей, но в кормушках и у свиней, и у коров (дойных), да и у кур он должен быть обязательно. Остальную птицу кормим зерном. Покупаем овес для кроликов, лошадей, овец. Сено частично заготавливаем сами, но большую часть все-таки покупаем.

С таким хозяйством вдвоем уже не справляемся, приходится нанимать на работу местных жителей.

Коровы у нас голштинской породы, высокоудойные, их молоко отличного качества.

После отела забирают теленка от коровы не сразу. Сначала обязательно даю ему сосать корову. Мне кажется, что и теленок должен получить первую ласку и первое кормление от матери, и корове очень важно почувствовать себя мамой. Уже потом выпаиваем теленка молоком из ведра. Примерно с двухнедельного возраста начинаем вводить прикорм. Даем кусочек булочки с молоком,



Елисеева души не чаёт в своих пернатых подопечных



Гуси и утки - основа хозяйства, их мясо востребовано круглый год



В помещениях, где содержатся животные, всегда очень чисто, тепло, уютно

потом приучаем к комбикорму, сену и минеральным добавкам.

Свиней сейчас не разводим «в чистоте», то есть по породам, поросят получаем помесных (папа - ландрас, мама - дюрок). Это отличные мясные породы, а помесные поросята замечательно растут, хорошо откармливаются, крепкие, их бывает помногу в гнезде. Отсаживаем их от матери примерно в 1,5 месяца. Весят они к этому моменту около 15 кг. Когда выращиваем поросят на мясо, то откармливаем их до 6-8 мес., набирают они примерно 120-150 кг. Специально для свиней покупаем кухонные отходы в санатории.

Овец разводим двух пород: романовских и тонкорунных дагестанских. Хочу купить еще овец тексель, видела их несколько раз - красивая мясная порода. Раньше держали только романовских, разводили их «в чистоте», а потом скрестили с курдючными, и оказалось, что помеси гораздо лучше растут, быстрее набирают вес, мясо у них вкуснее. Вообще, овцы - самая «незатратная» живность: пасутся до снега. Зимой кормим их овсом, хлебом, сеном, даем ветки.

Кролики у меня круглый год живут на улице, точнее, в крытом загоне. Сделала так специально, чтобы не пропадала еда. Все, что кролики не съедают и роняют из кормушек, доедают куры, когда выходят на прогулку. Кроликов у меня много: и мясные, и пуховые, и декоративные. Сейчас завела еще немецких



Стричь овец хозяйке помогают ветеринарные специалисты, курирующие хозяйство

ризенов и французских баранов. Держу кроликов в клетках. Самцы сидят отдельно от самок. В 45-дневном возрасте вакцинирую крольчат, продаю их в 2,5 мес. Малышей стараюсь держать как можно дольше с матерью, так крольчата вырастают здоровыми и крепкими. Отсаживаю молодняк в 1,5-2 мес., разделяя по полу.

Кур у меня больше тридцати пород. Все они (взрослая птица) легко гуляют вместе в большом вольере. А зимой, когда собираю яйца для инкубации (начинаю делать это с декабря), рассаживаю их в клетки по породам.

После вывода цыплят еще почти сутки держу их в инкубаторе. Потом перевожу в «детскую комнату», где подрачиваю. Суточным цыплятам выпаиваю глюкозу и раствор аскорбиновой кислоты. Раз в неделю даю воду с йодом. Кормлю малышек специальным комбикормом: ес-

ли это цыплята несушек - то даю им ПК-2, а если бройлеры - то ПК-5. Подкармливаю вареным яйцом, даю кукурузную крупу. Вода у цыплят есть постоянно, внимательно слежу, чтобы всегда была чистой. Подстилка - стружка, но первое время, пока цыплята маленькие, на стружку стелю тряпку. Подросших (с 10-дневного возраста) выпускаю гулять, если хорошая погода. Для молодняка есть специальный вольер, у которого накрываю одну сторону, а другую оставляю открытой, чтобы птенцы могли побыть и в тени, и на солнышке.

Примерно так же вывожу и содержу молодняк индеек, цесарок, перепелов, фазанов.

А вот водоплавающие - для меня простая птица. Они все - и утки, и гуси, и лебеди - выводят птенцов сами. Только иногда, когда есть заказ или к сезону, вывожу утят и гусят в инкубаторе. Но их уже не под-

саживаю к наседкам, подращиваю первые 5-6 суток, вакцинирую и продаю. Кормлю их всех ПК-5, комбикорм, конечно, дорогой (20 руб. за 1 кг), но я считаю: молодняк надо кормить очень хорошо, и не важно, для себя я его оставлю или продам, - у меня все птенцы равны.

Держу гусей линдовских, китайских, завела холмогоров, утки у меня: бегунки, пекинские, башкирские, белогрудые, дикие, мандаринки и голубые. Сказать, какие из них лучше, не могу. По скорости роста, конечно, с пекинками никто не сравнится, их уже в 2 мес. можно забивать на мясо. Зеркальные и башкирские тоже хорошо растут, мускульные им в этом уступают, растут медленно, зато в их тушках меньше жира и больше мяса. А все остальные утки - голубые, дикие - это просто красивая птица. Есть у меня еще цесарки и фазаны разных расцветок, хочу завести павлинов...

С весны до осени торгую живой птицей, а с осени до весны - экологически чистым мясом.

Продукты, которые получаем в хозяйстве, продаем в городе на рынках (сами), но большая часть продукции расходуется по знакомым. Меня уже многие знают, есть постоянные клиенты, которые, распробовав наши продукты, еженедельно делают заказы на молоко, сыр, мясо. Недавно появился интернет-магазин, через который мы тоже получаем заказы на продукцию. В общем, было бы что про-

давать, а в покупателях недостатка нет.

Ассортимент - свинина, говядина, куры, кролики, цесарки, утки, гуси, индейки.

В сутки от 3 коров получаем около 80 л молока. Иногда продаю его местным жителям по 40 руб. за литр, много заказов на него бывает из города, но там (с учетом доставки) оно стоит уже 70 руб. Из цельного молока делаю сыр (500 руб./кг), творог (в деревне по 200 руб., а в городе - 250 руб.).

Свиней выращиваю на мясо, его всегда охотно берут. Но гораздо выгоднее продавать живых поросят. Правда, спрос на них бывает не всегда, обычно разбирают весной. Выращиваю молодняк на продажу до 2 мес. Как раз в это время поросята переходят на взрослый рацион. В последнее время заметила, что не многие выращивают сальных свиней, поэтому сало стало дефицитом на рынке. Его берут охотнее, чем мясо.

Забой производим в хозяйстве сами и сами разделяем тушу.

Что касается цены на баранину, то она довольно высокая (350-400 руб. за 1 кг), поэтому держать овец выгоднее на мясо, нежели продавать молодняк. Хотя и молодняк у нас спрашивают, с удовольствием покупают ягнят. А вот шерсть и овчину пока не знаем, куда сбывать, нет на них спроса, некому их выделывать. Только для себя иногда оставляем шерсть, прядет ее знакомая женщина, а я, когда есть свободное время (а

такое случается редко), вяжу варежки и носки.

Весь молодняк мы продаем на рынках по весне или благодаря рекламе в течение года. На ярмарках (ездим в разные регионы) удается реализовать много живности, но бывает это весной и осенью. В остальное время покупатели сами приезжают к нам в хозяйство за животными.

Кроликов, как и другую живность, продаем в основном молодняком. Кстати, покупают их почти так же хорошо, как молодняк птицы.

От птицы получаем яйца и мясо. Курица идет по 180 руб. за 1 кг, гусь-утка стоят дороже.

Слушала я Нато Владимировну Елисееву и не переставала удивляться: ведь не прошло и пяти лет, как она уехала «выздоровливать на дачу». И за такой короткий срок умудрилась организовать крепкое хозяйство, которому позавидует иной фермер, а что уж говорить о типичном жителе села. Откуда же столько сил у этой женщины, перенесшей тяжелую болезнь? Видимо, дело, которым она занимается, действительно лечит, дает энергию и вдохновение.

**Записала
Е.МЕЛЬНИКОВА
Ленинградская обл.**

P.S. Когда номер уже был подготовлен к печати, Н.В.Елисеева сообщила в редакцию: местная администрация дала согласие на аренду земли под пастбища.

СУДАНКА

Частые засухи и аномальная летняя жара даже в средней полосе заставляют владельцев подворий больше внимания уделять засухоустойчивым кормовым травам. В предыдущем номере мы говорили о сорго, теперь предлагаем вспомнить о его родственнице - суданской траве.



Суданская трава, суданка или сорго суданское (*Sorghum sudanense*), - вид однолетних травянистых растений рода сорго, семейства злаков. Это одна из наиболее распространенных злаковых культур, возделываемых на корм. Ценится за засухоустойчивость, хорошее побегообразование и отрастание после укоса или сжатия, высокую продуктивность и кормовые достоинства.

О родстве суданской травы с сорго говорит уже тот факт, что посеянные рядом, они дают гибриды. Биология у них схожа: суданка требовательна к теплу, ее следует сеять в те же сроки, что и сорго. Минимальная температура прорастания семян 8-10°, оптимальная - 20-30°. Растение образует куст из многочисленных облиственных стеблей высотой до 3 м. Листья у суданки ланцетовидные, гладкие, светло-зеленые. Соцветие - развесистая метелка. Плод - зерновка.

Суданская трава - растение короткого дня. В фазе всходов и кущения хорошо переносит затенение, можно выращивать ее как подсевную культуру. У суданки развитая корневая система, растения хорошо используют осадки второй половины лета.

В течение 5-6 недель после посева суданская трава растет очень медленно, зато в дальнейшем прирастает интенсивно (за сутки на 5-10 см).

Предшественниками суданки могут быть озимые

зернобобовые и пропашные культуры. После них почву обрабатывают, как и под другие поздние культуры: зяблевая вспашка и 2-3 культивации с боронованием весной. После суданской травы почва остается иссушенной и глыбистой, в ней немало грубых корневых остатков.

Суданка отзывчива на внесение минеральных и органических удобрений. Дозы удобрений в расчете на 1 га: по 30-45 кг азотных и фосфорных и 20-30 кг калийных, в зависимости от обеспеченности почвы; после укоса в фазе начала кущения - по 20-30 кг азота и калия и 45 кг фосфора.

Основной способ посева - сплошной рядовой (рядки располагают через 15 см), норма высева 25-30 кг/га, в особо засушливых районах можно использовать широкорядный посев (через 30-45 см), здесь норма высева - 10-15 кг/га. Высеивать нужно в прогретую до 10° землю. При раннем посеве всходы запаздывают и изреживаются, что приводит к зарастанию сорняками.

Суданскую траву, как и сорго, можно высевать в несколько сроков, в том числе и летом. Семена заделывают в почву на 4-6 см, прикатывают. Можно высевать суданку в смеси с чинной посевной, горохом или люпином. Тогда норму высева семян суданской травы и других растений смеси снижают на 15-20% по сравнению с нормой высева каждого компонента в чистом виде. Суданка хорошо удаётся

на почвах всех типов, кроме заболоченных и уплотненных солонцов.

После скашивания или стравливания суданка хорошо отрастает, можно провести несколько укосов в год. Для получения зеленого корма подкашивать траву начинают до фазы выбрасывания метелки, когда высота растения 50-60 см. Основную уборку на сено проводят в начале выметывания метелок. В 100 кг сена из суданки содержится около 57 кормовых единиц и 7,4 кг переваримого протеина.

В степных районах суданская трава дает высокие урожаи зеленой массы и сена. По этому показателю превосходит другие однолетние кормовые культуры. Хорошая агротехника позволяет собирать 5-7 и даже 10 т сена с 1 га.

Раннее скашивание благоприятствует отрастанию отавы и формированию второго укоса. Второй и третий укосы следует проводить с интервалом примерно 30 дней. Высококачественное сено получается, когда уборку проводят быстро, с прессованием и активным вентилированием. На силос суданку убирают в фазе молочной спелости зерна.

Сорта суданской травы: *Черноморка, Новатор 151, Бродская 2, Геркулес 3, Азимут, Одесская 25, Воронежская 1, Сорго-суданковый гибрид 5* и др.

С. НЕВЕЖИН,
кандидат
сельскохозяйственных наук

ВНИИ орошаемого земледелия

КУПЛЮ

● Индюков породы белая широкогрудая (инкубационные яйца). 659342, Алтайский край, г. Бийск, ул. Нагорная, 62. Стрельникову В.И.

● Голубей алмазных горлиц любых окрасов, периодическую литературу по голубеводству. Тел. 8-909-454-68-11, Юрий Иванович, Краснодарский край

● Корову айрширской породы и зааненских коз. Тел. 8-903-050-59-30, Николай Андреев, Республика Марий Эл.

ПРОДАЮ

● Кур пород: брама светлая, кохинхин палевый, орловские ситцевые, белые шелковистые; карликовых: феникс, голландские белохохлые, падуаны, модерн, виандоты, ко-шамо. Тел. 8-926-537-58-96, Андрей Николаевич, Московская обл.

● Кур и цыплят разных пород, кроликов разных пород, уток разных пород; гусей линдовских, серых крупных; поросят помесных; телят от высокоудойных коров. Тел. 8-911-941-00-93, Нато Владимировна, Ленинградская обл.

Продаем в **МОСКВЕ** и **высылаем** в регионы павлинов, фазанов (10 видов), а также инкуб. яйцо и молодняк: холмогоры, утки-бегунки, мускусные, мандаринки, хохлатые, саксонские.

Тел. 8-910-453-70-49.
WWW.DVAPAVLINA.RU

● Ягнят и баранов породы лузгановская разноцветная. Тел.: 8-905-101-33-32, 8-905-101-33-34, Василий Прокофьевич, Брянская обл.

● Шиншилл на племя. Тел. 8-909-454-68-11, Юрий Иванович, Краснодарский край

● Баранчиков и ярком пород тексель и романовские (декабрьские). Тел. 8-926-847-97-70, Ирина, Московская обл.

● Молодняк кур пород: брама светлая, куропатчатая, палевая, кохинхин, юрловские, орловские, павловские. Тел.: (8-4722) 58-10-72, 8-920-567-50-05, Татьяна, г. Белгород

● Кур породы кохинхин черный, брама куропатчатая. Тел. 8-909-992-71-22, Зоя Константиновна, Московская обл.

● Вьетнамских вислобрюхих поросят (разных линий). Тел.: 8-903-869-16-38, 8-920-868-16-20, Алексей, Брянская обл.

● Чистопородных зааненских коз и козлят; телят джерсейской и швицкой пород; кроликов различных пород. Тел.: 8-905-745-19-59, 8-920-312-70-14, Максим, Смоленская обл.

Продаем в **МОСКВЕ** и **высылаем** в регионы: инкуб. яйцо и молодняк - перепела, куры (74 породы), фазан охотничий, гуси, утки, цесарки, индюшки (до 25 кг).

Тел. 8-926-447-71-30.
Подробнее на сайте
WWW.DVAPAVLINA.RU



КАШЛЯЕТ ЛОШАДЬ

«Последние 4-5 лет в нашем районе лошади стали сильно кашлять, из ноздрей появляется слизь.

Животные начинают очень тяжело дышать, такое ощущение, что лошадь сейчас упадет. Что это за болезнь?».

Письмо с таким вопросом пришло в редакцию из Орловской области.

Подобные признаки напоминают симптомы эмфиземы легких у лошадей. Практически в каждой конюшне есть кашляющие лошади. Животные страдают одной из самых типичных конюшеческих болезней - острым или хроническим обструктивным заболеванием дыхательных путей (ОЗДП), которое ветеринары называют эмфиземой, запалом или лошадиной астмой. Способствует этому содержание животных в душных, тесных помещениях.

Лошадей, страдающих эмфиземой, беспокоят кашель (иногда с мокротой) и одышка с затрудненным выдохом. Грудная клетка у больных лошадей со временем становится «бочкообразной», со сглаженными межреберными промежутками.

Эмфизема бывает как врожденной, так и приобретенной, а по течению заболевания - острой и хронической. Хроническая эмфизема легких часто возникает при осложнении хронического бронхита. Воздух конюшни из-за плохой вентиляции, нерегулярной уборки денников, чистки лошадей в конюшне, хранения или использования залежалого сена нередко наполнен загрязнителями, такими как споры грибков, частички кожи, клещи, содержащиеся в

пыли и т.д. Все это раздражает слизистую оболочку дыхательных путей лошади и вызывает аллергию.

У лошади возникает повышенная чувствительность к пыли, затем развивается астматическая реакция, сопровождаемая сильным кашлем. Надо сказать, что аллергия может возникать не только на споры грибков, но и на различные предметы конюшеческого обихода.

Как распознать болезнь? Клинические симптомы могут отсутствовать либо проявляться в виде понижения работоспособности, кашлем, частыми и обильными выделениями из носа, затрудненным дыханием. В запущенных случаях в нижней части живота лошади образуется так называемый запальный желоб.

Иногда неопытные ветеринары только на основании кашля и выделений из носа ставят лошади ошибочный диагноз - бронхит либо пневмония (воспаление легких). Но простудить лошадь не так-то просто - во многих случаях кашель связан именно с эмфиземой. Понять самому (без вызова ветеринарного специалиста) причину кашля несложно: нужно измерить температуру тела лошади. Как правило, бронхит сопровождается резким повышением температуры, тогда как при эмфи-

зме температура практически не поднимается.

В начальной стадии болезни лошадь выглядит как обычно, температура тела у нее нормальная. Но постепенно снижается работоспособность. Появляются и другие симптомы: учащенное дыхание, выдохи с усилием, возникает редкий кашель, обычно в начале физической нагрузки, а по утрам и после завершения работы из носа появляются выделения молочно-белого цвета.

При прогрессирующем заболевании выдох требует все больших усилий, мышцы живота при выдохе уже выделяются среди прочих, образуя запальный желоб, мокрота из носа становится более густой, приобретает желтоватый оттенок, лошадь кашляет как во время работы, так и на отдыхе. Периодически животное отхаркивает мокроту, поэтому на стенах и дверях денника можно заметить засохшую слизь. Лошадь даже может задыхаться, как при астме.

Далее развивается непрерывный кашель, ноздри при дыхании начинают «отсверкивать». Бока животного сильно раздуваются на вдохе и спазматически сокращаются (выдавливая воздух) на выдохе. Дыхание больной лошади становится слышимым на расстоянии, иногда можно войти в ко-



нюшню и уже с порога «услышать» лошадь, страдающую эмфиземой. Нередко состояние больного животного временно улучшается, затем внезапно ухудшается. К сожалению, часто подобные заболевания заканчиваются гибелью животного или его выбраковкой.

Если соблюдать все правила содержания лошадей и не запускать болезнь, лошадь можно вылечить. В этой связи обнадеживают последние научные исследования. По сообщениям ученых, становятся излечимыми даже очень тяжелые хронические формы эмфиземы. Но лечить больное животное должен квалифицированный ветеринарный специалист. Опытный ветврач, прежде чем назначить лечение при эмфиземе (бронходилататоры, муколитики, кортикостероидные препараты или хромогликат натрия), проведет так называемую дифференциальную диагностику (попросту говоря, исключит заболевания со схожими симптомами, в данном случае - бронхит). Затем определит стадию развития болезни и только потом станет назначать те или иные препараты.

Держать в тонусе респираторный тракт лошади помогают легкие физические упражнения. Во время приступов кашля лошадь необходимо остановить, дать ей возможность прокашляться. Если дыхание затруднено или кашлевой рефлекс проявляется больше десяти раз подряд, то проводить лошадь нужно только шагом, без нагрузки.

В целях профилактики эмфиземы сокращайте время пребывания лошади в деннике до минимума. Она должна как можно чаще бывать на свежем воздухе. Постоянно проветривайте конюшню, оборудуйте в ней принудительную вентиляцию. Не стоит хранить здесь сено (тем более перетряхивать), лучше держать его в отдельном помещении. Нельзя складировать навозную кучу рядом с конюшней. Навоз - идеальная среда для роста микроорганизмов, вызывающих в том числе и эмфизему.

Не используйте пыльную подстилку и (или) солому. Лучше применять крупные опилки или стружку. Перусушенные опилки надо время от времени смачивать, но не переувлажнять. Не

меняйте подстилку в деннике, если в нем в это время находится лошадь. Денник желательно чистить ежедневно, не допуская скопления мочи и фекалий. Подстилку меняйте полностью, не экономя на ней, а так называемая зимняя (не сменяемая) подстилка должна быть абсолютно исключена.

Регулярно протирайте и дезинфицируйте стены денника. Не следует чистить лошадь в конюшне (в этом случае у животного нередко возникает аллергия на собственную перхоть). Кормить лошадь нужно только качественными и непыльными кормами.

Рекомендуется также замачивать сено перед скармливанием. Вода смывает споры и грибки, тем самым препятствуя их попаданию в дыхательные пути лошади. Сено замачивайте в чистой свежей воде в течение 15 мин (не больше). И не забывайте, что при неправильном содержании и кормлении лошадей медикаментозное лечение будет совершенно бесполезным.

В. АГАФОНОВИЧЕВ,
кандидат
ветеринарных наук

Собираюсь вывезти собаку на все лето на дачу, надо бы запастись средствами от блох и клещей на все лето, чтобы не пришлось ездить за ними в город. Что выбрать, чтобы было недорого и надежно? Собака у меня дворняжка среднего размера, килограмм 10.

Анна Павловна Голубецкая



В магазинах сейчас огромный выбор инсектоакарицидных средств для собак и кошек, с разной степенью и длительностью защиты и на любой кошелек.

Я своим пациентам рекомендую инсектоакарицидные средства **«Барс»**, это капли, спрей, шампунь и ошейник – недорогие и очень надежные средства. Для длительной защиты я советую использовать ошейник или капли на холку. Ошейник защитит собаку на все лето, а капли нужно будет наносить раз в месяц. На вашу собаку, до 10 кг, потребуется одна пипетка в месяц, а в упаковке 4 пипетки, так что на все лето вам хватит одной упаковки. Препараты **«Барс»** надежно защищают домашних питомцев от нападения блох и клещей.

Ветеринарный врач Абрамов В.Ю.

www.vetmag.ru



ПОДКИДЫШИ РАСТУТ БЫСТРЕЕ

*На лето кто-то покупает цыплят,
кто-то гусят,
некоторые берут птицу
нескольких видов.*

*Советуем обратить внимание
на мускусных утят.*

*Секретами кормления
и содержания этой птицы
делится подмосковный птицевод
А.БОЛДИН.*

ПОСЛЕ ПОЯВЛЕНИЯ в вашем хозяйстве утят можно выбрать два варианта их содержания.

Первый: утята остаются с уткой. Так лучше поступать тогда, когда мамаша уже опытная или утят вам требуется не много. Опытная утка знает, как воспитать малышкой, случайно не задавит их.

Второй вариант: утят забирать от матери сразу после выведения. И в этом случае вы можете надеяться, что никто из

утят не будет раздавлен, потерян, заклеван молодыми мамашами либо чужими утками или селезнем, не погибнет в воде. По опыту знаю, что этот вариант никак не отражается на здоровье утят. Более того, они начинают активно потреблять корма уже в первые сутки и по привесам иногда даже обгоняют своих собратьев из-под уточки. Еще один плюс: сама утка будет продолжать нести яйца. Поэтому у себя в хозяйстве я действую именно по второму варианту.

После того как малыши выведутся и их перенесут на место, надо сразу же поставить им воду и сухой корм, именно в первые сутки. Чтобы привлечь внимание молодняка к корму, в первые часы мы посыпаем сухой корм вареным яйцом.

В первые дни жизни утят в воду добавляем (в течение 3-5 суток) витаминный комплекс и проводим трехдневное выпаивание препаратом АСД 2ф. Используем простые пластиковые поилки, в которые устанавливаем банки (любого объема) кверху дном. Кормушки - узкие и длинные, либо покупные, либо самодельные из оцинкованного профиля для гипсокартона.

В первые 3 недели предпочтительно использовать специальный «детский» комбикорм для бройлеров - ПК-5. Это залог хорошего роста уток. Если возможности кормить комбикормом нет, то можно давать вареное яйцо и смесь круп (пшеничной, кукурузной и ячневой). У них очень удобный для утят размер частиц - 2-3 мм. Заваривать их не советую, как, впрочем, и комбикорм! Это приводит к потере полезных веществ. У нас в хозяйстве утята отлично набирают вес при сухом кормлении. В крайнем случае достаточно просто размочить крупу в воде (не горячее 40°).

Мускусные утята, как и любой другой молодняк, активно потребляют зелень и овощи. Это не только очень полезно для их здоровья, но еще и позволяет экономить на кормах. Маленьких утят можно с 5 дней подкармливать одуванчиком и крапивой.

ТЕПЕРЬ о размещении мускусных утят. Первые 3 недели малышек лучше содержать в теплом помещении при комнатной температуре. В любой удобной емкости -

ящике, картонной коробке, пластиковых пищевых ящиках с высокими бортами и т.д. Мускусные утята хорошо переносят содержание и на сетке, и на подстилке. В качестве подстилки подойдут крупные опилки или стружка. Мелкие опилки применять не советую - они быстро впитывают влагу и превращаются в жижу.

Чтобы устроить сетчатый пол в коробке или ящике, надо сбить рамку из деревянных брусков по внутреннему периметру и прикрепить на нее оцинкованную сетку с ячейкой размером 1x1 или 1x2 см.

При содержании мускусных утят до 10-дневного возраста на сетке на 1 кв.м пола размещают по 25 голов, а на глубокой подстилке - по 17-20 голов. Далее площадь нужно увеличивать или просто устроить дополнительные емкости и рассаживать молодняк по ним. В результате до месяца утят должно быть на 1 кв.м на сетке не больше 15 голов, на подстилке - не больше 12 голов. Конечно, это не строгое правило, а рекомендация, ведь утята различаются по весу и скорости развития. Поэтому ориентироваться надо на их самочувствие, поведение, развитие. Главное, не забывать: чем больше площади, тем лучше. Теснота приводит к задержке в развитии, снижению массы и очень неприятной напасти - каннибализму (расклеву). Также помните, что выращивание на сетке дает очевидное преимущество - утята всегда чистые и избавлены от «подстилочных» инфекций.

Если помещение теплое, достаточно повесить молодняку обычную лампу (60-75 ватт), причем располагать ее следует в углу их коробки. Тогда они сами выберут теплую и более прохладную зону, то есть то место, где им будет комфортно. Кормушки и поилки желательно ставить в прохладную часть.

Удобное помещение или нет - покажет поведение самих утят. Если они разбрелись по всей площади пола, находятся постоянно в движении - температурный режим нормальный. Если же скучиваются у источника тепла, пытаются залезть друг на дружку - значит, им холодно. При высокой температуре утята тяжело дышат с раскрытым клювом, отказываются от корма, пьют много воды.

В первую неделю жизни мускусных утят содержат при круглосуточном освеще-

нии, со второй недели световой день сокращают до 16-18 ч, с третьей - до 10 ч. Но если вы используете лампы в качестве источника тепла, их можно оставлять включенными на 24 ч до трехнедельного возраста утят. При отсутствии света или при естественном освещении утята растут медленно.

По истечении 3-4 недель утят можно выпускать в летние «лагеря». Лучше соорудить небольшие вольеры, огороженные сеткой, пока птица не дорастет до 2 месяцев. Но учтите при этом угрозу нападения со стороны летучих хищников. В дальнейшем, как и другая домашняя птица, утята могут жить либо в вольерах, либо свободно до 3 месяцев, то есть до убойного срока.

После месяца утятам можно давать самые разнообразные зерновые смеси, желательнее с добавлением животного белка (мясо-костной, рыбной муки, сухого молока и т.д.) или комбикорма. Для утят старше месяца мы используем комбикорма для кур несушек или смесь (50% комбикорма для кур-несушек и 50% свиного).

Водоем мускусным утятам до 3 месяцев совсем необязателен, достаточно установить небольшую емкость с водой.

Помните, что большую опасность для утят, особенно в первые три-четыре дня их жизни, представляют сквозняки. Поэтому следите за тем, чтобы в помещении не было ни их, ни резких колебаний температуры.

И ЕЩЕ очень важное замечание. Не выпускайте утят до месяца в открытые водоемы, если они выведены в инкубаторе или если вы их сразу забрали от утки. Ведь утята могут промокнуть или переохладиться (что приведет к развитию простудных заболеваний) и даже утонуть. Такие прогулки возможны, только если с малышами находится утка-мама. Она, как правило, сразу же после вывода обрабатывает утят секретом своей жировой железы, которая у утят еще не сформирована. Но даже при наличии материнской опеки опасайтесь выпускать в жаркое время утят в водоемы со стоячей водой. Малыши в этом возрасте, напившись из такого водоема, могут подхватить инфекцию или паразитов.

Сама я инженер-строитель, сельскохозяйственного образования у меня нет, всю жизнь прожила в городе. Четыре года назад вышла на пенсию и, перечитав за зиму все имеющиеся журналы «ПХ», решила, что мне по силам вырастить на даче цыплят-бройлеров.

ЗАВОДИТЕ БРОЙЛЕРОВ



Летом 2010 г. мы брали на выращивание 35 цыплят (двое, однако, погибли) и получили 90 кг мяса за 4 месяца. Таким образом, в среднем цыпленка весили где-то 2,7 кг. Должна сказать, что цыплята набрали небольшой вес, очевидно, из-за сильной жары, стоявшей все лето. От жары приходилось спасать их холодным молоком, разведенным пополам с холодной водой.

В этот год средний вес выращенного мною цыпленка составлял 2,9 кг, а самый большой петушок весил 4,2 кг. Я записывала все расходы, получилось, что 1 кг мяса обошелся мне в 30 руб. Это с учетом того, что мы все корма покупали на рынке. Теперь мы сами заготавливаем часть кормов, а значит, и мясо получается намного дешевле.

Приведу расчеты за прошлый год.

РАСХОДЫ

Ячмень 100 кг x 4 руб. = 400 руб.

Пшеница 100 кг x 3 руб. = 300 руб.

Пшено и его отходы (2 мешка) 150 руб. + 100 руб. = 250 руб.

Комбикорм для цыплят до 1 мес. 3 ведра x 28 руб. (за 1 кг) = 240 руб.

Отруби 3 мешка x 60 руб. = 180 руб.

Ракушка, витамины = 130 руб.

Семечки достались бесплатно со сгоревшего зерносклада.

Цыплята с учетом перевозки: 35 шт. = 1000 руб.

Итого 2500 руб.

ДОХОДЫ

Получили 90 кг мяса (потрошенные тушки). И еще на 1800 руб. я продала 5 подросших бройлеров по 130 руб. за 1 кг (каждый весил примерно 2,7 кг).

Для своей птицы на даче мы выращиваем кормовую свеклу, собираем всю мелкую картошку, по краю картофельного участка сажаем тыквы, редьку, ну и конечно, кабачки и патиссоны. Летом сушу яблоки-

падалицу, грушу-дичку, огурцы. Обычно такого корма набирается не меньше мешка.

Зимой сушу на батарее тыкву, кабачки, патиссоны, сухари - все, что остается с нашего стола. За зиму набирается 2 десятилитровые банки. При солении капусты снимаем верхние листья, я солю их вместе с очистками от картофеля, кабачками, тыквой, патиссонами. Набирается около 10 трехлитровых банок.

Ну а летом на даче такое раздолье, только не ленись, все идет в кормушку. Мы сами мелем зерно (делаем дробленку) и кормим им подросших молодняк на даче. Варим в кастрюле (обязательно с мясом или рыбой) картошку, свеклу, редьку, лук, морковь, топинамбур, добавляем соленые овощи (без рассола), мясо-костную муку и запариваем дробленкой (у нас на даче есть железная печка на дровах). А в

другой, 7-литровой кастрюле варим сначала картошку, а потом сушеные фрукты и овощи, запаривая их с пшеном. На следующий день все перемешиваем для кормления на 1 раз, добавляем ракушку, тертую кормовую свеклу, резаную траву и свежую капусту и обязательно ряску, свежую рыбу или потроха (смотря какой улов) и кормим так:

1-2-месячных цыплят - 3 раза в день,

2,5-3-месячных - 2 раза в день.

Состояние птицы оцениваем по аппетиту.

Кормушки после каждого кормления обязательно моем. В качестве мясной добавки к рациону в прошлом году покупали мясокостный фарш для животных (по 20 руб. за 1 кг). А в позапрошлом году капканами наловили хомячков и сусликов, расплодившихся на дачах, сняли с них шкуру и сварили тушки для скармливания цыплятам.

Цыплят мы берем 25-30 марта и 3-4 недели держим дома. Для этого соорудили «брудер» из старого кухонного стола (идею почерпнули из журнала «ПХ»): сняли дверцы и по направляющим поставили 2 стекла (направляющие купили в мебельном магазине). Провели в «брудер» свет: на обеих полках поставили литровые банки с закручивающимися крышками, в крышках муж прорезал отверстия под патрон и вкрутил лампочки по

25 ватт - цыплятам и свету, и тепло.

На нижнюю полку я ставлю бидон в чехле с горячей водой (чехол каждый день стираю). Перед кормлением поверх старых газет стелю новые, а после кормления все газеты меняю. В перерывах между кормлениями обязательно ставлю кормушку с сухим комбикормом. С таким «брудером» очень удобно: цыплята постоянно перед глазами, их легко контролировать. Первое кормление - не позже 6 ч, последнее - в 24 ч. Так цыплята содержатся дома до конца апреля (около месяца). Потом на 1-2 недели отправляем малышей «для закладки» на застекленный балкон. Беру две упаковочные коробки от газовых плит, вставляю одну в другую и раздвигаю - получается прекрасное помещение для шустрого молодняка. На дно стелю в 2-3 слоя картон и насыпаю опилки со стружкой. Для развлечения ставлю цыплятам невысокую коробку, на которой они и спят, и тренируются в прыжках. В эту коробку помещаем лампочку, но уже одну, а при похолодании иногда бидон с горячей водой. Вверху коробок вырезаю большое отверстие и накрываю его на день металлической сеткой, а на ночь - куском поликарбоната. Подросших цыплят отвозим на дачу и селим в крытый выгул. К нему примыкает вольер из сетки-рабицы, иногда выпускаю малышей в огород - поповасться.

Летом, как только начинает светать, выпускаю цыплят из крытого выгула (где всегда на ночь ставим им дробленку) в открытый. Здесь еще с вечера в кастрюлях с водой стоит связанная в пучки трава и в тазике с водой - ряска. А уже часов в 8-9 ч кормим цыплят мешанкой со всеми компонентами.

Из всего разнообразия птичьих болезней мне на практике пришлось спасать цыплят лишь от некоторых. Одна из них - простуда. Если застудить цыплят, когда они совсем юные, то в последствии из них уже не получатся полноценные бройлеры. Поэтому важно не допустить, чтобы они замерзли и заболели.

В первый год своего занятия птицеводством я столкнулась с тем, что трехкилограммовый петушок «сел на ноги». О причинах такой напасти я узнала опять же из журнала (№ 4 «ПХ» за 1992 г., статья профессора Б.Бессарабова). Оказывается, этот недуг наблюдается при недостатке витамина В₁. А витамин В₁ содержится в печени и дрожжах. Поэтому мы стали покупать мясные отходы из печени и легких, а иногда берем просто мясо-костные отходы. Помимо этого даем 2-3 раза в неделю дрожжеванный корм (увлажняем зерновой корм и ставим на 3-4 ч в теплое место, потом вводим в мешанку).

Кроме того, мои цыплята медленно оперялись. Выяснила, что им не хва-

ВЫРАЩИВАНИЕ БРОЙЛЕРОВ

День	Температура	Питье	Витамины	Освещение	Кормление	
					период	вид корма
1-3	28-30	Кефир, сыроворотка, отвар шиповника, зеленый чай, глюкоза (1 ч. ложка на 0,5 л воды)	Для защиты от бактериальной инфекции энрофлон (1 мл на 1 л воды)	Круглосуточно	Каждые 2-3 ч	Вареное яйцо с манной крупой, мелкой кукурузной крупой, на ночь комбикорм для цыплят ПК-5, каша на молоке, на рыбном бульоне
4-6	28-30	С витамином чиктоник	Чиктоник, 5 дн.	Круглосуточно	Каждые 2-3 ч	Вареное яйцо со скорлупой, зелень овса, травяная мука (2-3 г на одну голову), зелень (6 г на одну голову)
7-9	26-28	До 1 месяца только кипяченую воду, морковный сок	Глюкоза (1 ч. ложка на 0,5 л воды)	Круглосуточно, умеренно яркое	6 раз в сут.	Вводить в корм творог, отварную рыбу, тертую морковь (3-5 г на голову), рыбная и костная мука (2-3 г на одну голову), мел, ракушка
10-20	24-22	1 раз в неделю отвар ольховых шишек или марганцовки (слабо-розовый раствор)	Поливитамины (1 драже на 20 голов)	Круглосуточно, умеренно яркое	4 раза	Зеленая трава, отварная рыба, творог заменить простоквашей, убойные и рыбные отходы (5-7 г, потом 10-15 г на одну голову), вводят в корм жмых и шрот (15-17% от массы корма)
21-30	19-20			17 ч	4 раза	Влажные мешанки с картофелем, зелень, дрожжеванные корма 2-3 раза в неделю, мешанка из мясных отходов
31	18-20	Сырая вода	Дрожжеванный корм, антиоксидантные препараты, 2 дня	Естественное	2 раза	Мешанки из мясных отходов, с картофелем, луком и т.д. На ночь сухой корм. В мешанку измельченная ракушка, крапива, ряска

Профилактика болезней - 1 раз в месяц по 3-5 дней - на 1 л кипяченой воды 1 ст. ложка меда, 1 табл. аскорбинки, 1 табл. фуразолидона и чуть-чуть марганцовки, до бледно-розового цвета.

Для восполнения кальция - 5 мл глюконата кальция на 100 мл воды (в еду)

2-й месяц - больше сыоротки и белкового корма

тает серы (ее довольно много в сырой капусте).

И еще цыплятам, особенно майскими ночами, сильно досаждают комары. Покусанные цыплята полдня ничего не едят, поэтому медленно растут. Чтобы избавить их от этой напасти, мы провели электричество в сарай и теперь на

ночь включаем фумигатор с пластинкой от комаров.

Осенью получаем замечательное мясо бройлеров, которым потом всю зиму питаемся сами и снабжаем родню. Храним мясо в морозильной камере на остекленном балконе. При разделке тушек сразу разделяем их на су-

повые части, мясо для жарки и фарш. А сколько мы в прошлом году заложили пакетов с чистым жиром для поджарок! Я уверена, самые вкусные блинчики из патиссонов получают только на курином жиру.

Е. БЕЛОВА
Саратовская обл.

ОПАСНОСТЬ! Иксодовый КЛЕЩ!



На правах рекламы

В последнее время мы часто слышим об укусах человека и животных иксодовыми клещами. Причем подцепить клеща можно не только в лесу, но и на дачном участке и даже в городском парке. То есть в зоне риска находятся все!

Иксодовые клещи переносят серьезные заболевания: клещевой энцефалит и боррелиоз (а в южных регионах - конго-крымскую геморрагическую лихорадку). Конечно, зараженными являются не все клещи: от 2-5% в европейской России до 20% в Сибири. Клещевой энцефалит - инфекция, поражающая нервную систему, передача вируса возможна уже в первые минуты присасывания клеща. Инкубационный период - 7-14 дней. Отмечается слабость, онемение лица и шеи, повышение температуры до 40°, боли во всем теле, возможны параличи, нарушения речи. Клещевой боррелиоз (болезнь Лайма) в последнее время едва ли не опаснее энцефалита: заболеваемость им даже выше и она часто имеет хронические и рецидивные формы, а вначале протекает почти незаметно. Но затем, через несколько месяцев, развиваются поражения нервной системы, суставов, сердца. Без лечения болезнь прогрессирует и может привести к инвалидности. Как же защититься от этой напасти? Эффективный способ - вакцинация от клещевого энцефалита (но от боррелиоза вакцина не защищает). При посещении мест, где могут быть клещи, будьте внимательны, надевайте закрытую обувь, длинные брюки и заправляйте их в носки (чтобы клещ не мог заползти), куртки с

затяжками на рукавах. Обязательно осматривайте одежду и тело после возвращения домой. Для защиты от клещей одежду обрабатывают специальными препаратами, которые делятся на три группы: репеллентные (отпугивают клещей), акарицидные (убивающие) и инсекто-репеллентные (сочетают в себе свойства и тех и других). Наиболее надежны для защиты от укусов клещей препараты именно данной группы. Одной из последних новинок в этой серии являются высокоактивные инсекто-акарицидные препараты «Клещ-капут»-аэрозоль и «Клещ-капут»-спрей, которыми обрабатывают одежду. Они содержат 2 действующих вещества: диэтилтолуамид и альфациперметрин. Первое вещество отпугивает клещей, часть из них просто отцепляется, а наиболее агрессивные начинают двигаться вверх не прямо, а зигзагообразно и медленно, из-за этого они гораздо быстрее получают смертельную дозу убивающего их альфациперметрина (после контакта с обработанной одеждой клещ погибает за несколько минут). Испытания в лаборатории и в условиях леса доказали, что правильное (!) применение препаратов «Клещ-капут» максимально надежно защитит вас от укусов. При этом входящий в состав препарата репеллент отпугнет также (частично) комаров, moskitov и мошек. Свою эффективность на одежде препараты сохраняют до недели! Особенно тщательно нужно обрабатывать брюки, рукава куртки до локтя, полы куртки (если она выпущена наружу), воротник (нельзя наносить на кожу!). Можно применять «Клещ-капут» и для защиты животных.

Препараты прошли государственную экспертизу и зарегистрированы Роспотребнадзором РФ.



Спрашивайте в магазинах и на рынках!

www.vhoz.ru

НАМ НЕ СТРАШЕН СЕРЫЙ... КРОТ!

Кроты совсем замучили. Особенно страдают мои цветники. Что предпринять?

Мария, г. Сарк

Для защиты огородов, газонов и клумб от кротов лучше использовать безопасные для растений кроотоотпугиватели «АнтиКрот» - модели для площади 6, 8, 10 соток, стоимость 590, 650, 700 руб. соответственно, или «АнтиКрот»-макс Солнечный», не требующий элементов питания, цена 950 руб.

Их можно заказать почтой с н/п у производителя: 214000, Смоленск, а/я-31-ПХ5, НПО «БИОС». Тел.: (4812) 41-40-30, 60-00-16 www.npbios.ru



Инкубаторы на 48 и 78 кур. яйц, автопереворот, 220/12 вольт, не шифровые; по заказу доп. рамки на 24 и 42 гусятник, 38 и 63 утиных (индош.), 108 и 183 перепелиных яйца. Терморегуляторы до 1,5 кВт: для омшаников и овощехранилищ (0-4°), теплиц (+20-30°), другие по заказу.

Информация в каталоге и на www.inkubator-avt.narod2.ru. 633203, Новосибирская обл., г. Искитим-3, а/я 5, Инкубаторный завод. Тел./факс (8-38343) 2-29-81. E-mail: inkubator-avt@mail.ru

ИНКУБАТОРЫ ЦИФРОВЫЕ МЕТАЛЛОПЛАСТИКОВЫЕ

385, 1000, 2000, 3000 яиц (12, 36, 72, 108 яиц страусов)

НПП «РЕМИЛ», г. Рязань.

Тел./факс (4912) 45-01-71.

Тел.: (4912) 29-32-35, 29-32-36.

E-mail: npp@remil.ryazan.ru <http://www.remil.ryazan.ru>

ФАЗАНЫ, ПАВЛИНЫ. Тел. (4912) 28-66-67



ПОЛИВАЙ С УДОВОЛЬСТВИЕМ!

Система полива «Поливайка»

Площадь полива 200 м².

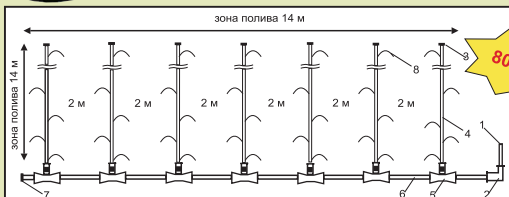

800 руб!!!

1. подача воды из водопровода
2. переходник (1 шт.)
3. узел на поливочном шланге
4. поливочный шланг (100 м)
5. тройник с крапом (7 шт.)
6. магистральный шланг (15 м)
7. конец магистрального шланга
8. струя воды

тел. (383) 264-40-68, 248-81-08 www.polivaika.ru высылаем наложенным платежом

Агрофирма ПОИСК

предлагает оптом

Растения в контейнерах

ПРАКТИК САДА

АГРОФИРМА ПОИСК

ЯГОДНЫЕ КУЛЬТУРЫ:

ежевика, крыжовник, смородина, малина, клюква, актинидия, виноград и пр.

ПЛОДОВЫЕ ДЕРЕВЬЯ:

вишня, груша, яблоня в ассортименте, слива.

ДЕКОРАТИВНО-ЛИСТВЕННЫЕ КУСТАРНИКИ:

новые сорта барбариса Тунберга, а также жимолость, сирень, лапчатки и другие растения для живой изгороди.

ХВОЙНЫЕ РАСТЕНИЯ: широкий ассортимент от карликов до гигантов.

МНОГОЛЕТНИКИ: папоротники, аквилегия, астильба и другие многолетние травянистые растения.

Адрес: М.О., Раменский р-н, д. Веряя, стр.500 (ОПТ) Тел.: (495) 660-93-72/73, факс: (495) 992-56-57 www.semenasad.ru



НОВИНКИ 2010 г.: книга (Москва, изд-во "Радар", 400 стр.) и диск (14 брошюр, 387 стр. + 75 видеофильмов на 5 час.)

КАК ОТКРЫТЬ СВОЁ ДЕЛО

505 готовых вариантов от самых простых (одному, семье) до домашних мини-линий, фермерских хозяйств и мини-цехов с доходом до 900 тысяч рублей в месяц.

Содержание: план действий, затраты, цены, оборудование, технологии, помощь фирм, обучение, сбыт, адреса, телефоны, советы.

- заработки в доме, в мастерской, на участке...
- доходные растения, грибы, животные, птицы, рыбы
- сделал сам: кирпич, блоки, рабца, спирт и др.
- малая энергетика (ветряные станции, мини ГЭС)
- переработка с/х продукции и многое другое.

Цена с доставкой (книга + диск) - 650р.

607220, Арзамас, ИЦ "Алмаз", отд. 1-05 тел. 8-920-293-26-26. Оплата при получении

«УБОРНАЯ СИЛА» - ЧИСТО И ЭКОНОМНО

Два триллиона бактерий "УС" эффективно переработают фекалии и органику до углекислого газа и воды. Очищают СЕПТИКИ, ТУАЛЕТЫ и ВЫГРЕБНЫЕ ЯМЫ без АССЕНИЗАЦИОННЫХ МАШИН. Уничтожат неприятные запахи.

Экологически безопасен для человека, животных и растений (не содержит химии), прост и ЭФФЕКТИВЕН в использовании, ДЕШЕВЛЕ зарубежных аналогов.

Упаковка 75 г рассчитана на 1 куб. м.

Цена 1 шт. - 550 руб.; 2 шт. - 850 руб.;

3 шт. - 1190 руб.; 5 шт. - 1750 руб.

СУПЕР предложение 10 шт. - 2990 руб.

Цены даны с учетом почтовых расходов.

Рассылка наложенным платежом.

Заказать: 123182, Москва, а/я 36,

ИП Викторова Н.Ю.

Или по тел. : (495)978-01-50,

(495)517-39-58.





Иногда при родах корове нужна помощь. Раньше у нас был специальный аппарат, с помощью которого мы извлекали теленка. Аппарат этот был из металлических трубок, нижняя часть его ставилась на землю сзади коровы. Теленка вынимали из утробы, крутя ручку. Подскажите, как этот аппарат называется. Где его можно приобрести и какие еще есть приспособления для родовспоможения?

Д. Красникова
Калининградская обл.

Такие приспособления называются ветеринарными акушерскими экстракторами. Существует несколько разновидностей ветеринарных акушерских экстракторов, но принцип действия у всех один и тот же: задние конечности теленка выводятся из матки коровы наружу, прочно фиксируются и затем с помощью экстрактора весь плод в буквальном смысле слова извлекается, то есть экстрагируется из полости матки. Однако пользование экстрактором требует определенных знаний в области ветеринарного акушерства (патологии родовспоможения). Некоторые ветеринарные ученые и специалисты выступают против применения чрезмерных

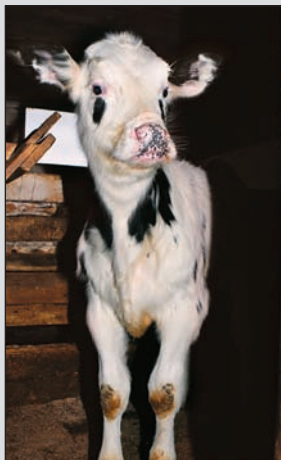

усилий при извлечении теленка во время родов. Поэтому прежде чем приобретать такой экстрактор (они продаются в ветеринарных аптеках), нужно проконсультироваться с опытным ветеринарным специалистом.

В. АЛЕКСАНДРОВ,
кандидат
ветеринарных наук

Слышали, что индюки, как и гуси, хорошо откармливаются на траве. Сколько им надо давать ее в день, чем кормить еще, кроме травы и зерна? Можно ли давать кухонные отходы?

Е. Львова
Курская обл.

Действительно, индейки хорошо потребляют зеленые корма. Эта птица с удовольствием пасется на участках с богатым травостоем

(лучше с преобладанием бобовых трав). Более того, для содержания взрослых индеек на племя просто необходимо иметь большой выгул, желательно засеянный кормовыми травами.

Но кормить индеек только травой и зерном не совсем правильно. Особенно если это касается молодняка. Высокий темп роста индюшат предполагает высокую питательность их рациона, иначе птенцы будут рахитичными, слабыми, подверженными заболеваниями. Кроме того, рацион для индеек (и особенно индюшат) должен быть богат белком, в том числе и животного происхождения. Поэтому индюшатам в корма добавляют фарш (вареный), рыбу (вареную), мясо-костную, мясную, рыбную муку, творог и т.д. Без добавки этих кормов птица растет плохо.

Что касается кухонных отходов, то скармливать их индейкам можно. В этом корме много различных компонентов, в том числе и животных протеинов. Но важно следить за тем, чтобы отходы не были кислыми, чтобы не содержали много соли (птица может отравиться), чтобы не было крупных кусков и костей.

А. ЗАХАРОВА,
зооинженер

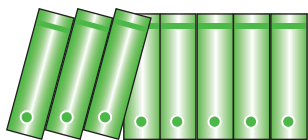

КОНСУЛЬТАЦИИ

КТО ПЛАТИТ ТРАНСПОРТНЫЙ НАЛОГ

Владельцу автомобиля приходится раз в году платить транспортный налог. Многих интересует: есть ли льготы по уплате этого налога и кто может ими воспользоваться?

Транспортный налог относится к региональным, то есть общие положения устанавливает Налоговый кодекс РФ (глава 28), а особенности - законодательство субъектов РФ. Поэтому именно субъекты РФ объявляют ставки налога (в пределах, заданных НК), сроки и порядок его уплаты, а также уточняют, кому положены льготы.

Платить налог обязаны лица, на которых зарегистрированы транспортные средства (ТС) - автомобили, мотоциклы, моторолеры и другие самоходные машины и механизмы на пневматическом и гусеничном ходу, яхты, катера, снегоходы, мотосани, моторные лодки, гидроциклы, несамоходные (буксируемые суда) и другие водные и воздушные ТС. Налоговым периодом признается календарный год.

Налогом не облагаются: весельные лодки, мо-

торные лодки с двигателем мощностью не свыше 5 л.с.; легковые автомобили, оборудованные для инвалидов, а также легковые автомобили с мощностью двигателя до 100 л.с., полученные (приобретенные) через органы социальной защиты населения; тракторы, самоходные комбайны всех марок, специальные автомашины (молоко- и скотовозы, спецмашины для перевозки птицы, машины для перевозки и внесения минеральных удобрений, ветеринарной помощи, технического обслуживания), зарегистрированные на сельскохозяйственных товаропроизводителей и используемые при сельхозработах; ТС, находящиеся в розыске, при условии подтверждения факта их угона документом из ГИБДД.

Налоговая база зависит от мощности ТС (в л.с., за исключением некоторых водных и воздушных транспортных средств). Устанавливают налоговые ставки субъекты РФ (при этом конкретные ставки налога не могут отличаться больше чем в 10 раз в ту или иную сторону от базовых). К сожалению, в регионах не уменьшают, а, как правило, лишь увеличивают ставки по сравнению с базовыми.

Как исчисляется и уплачивается налог? **Сумма**

налога, подлежащая уплате, исчисляется в отношении каждого транспортного средства как произведение соответствующей налоговой базы и налоговой ставки.

Если ТС снято с учета, то налог взимается только за те месяцы, в которые автомобиль числился за хозяином. Налоговое уведомление о сумме налога, подлежащей уплате по истечении налогового периода, вручается налоговым органом налогоплательщику (физическому лицу) не позднее чем за 30 дней до наступления срока платежа.

Замечу, что в отношении должников - физических лиц во всех субъектах РФ принимаются меры по взысканию задолженности в судебном порядке. Выданные мировыми судьями судебные приказы о взыскании транспортного налога за счет имущества должников направляются для исполнения судебным приставам-исполнителям.

Если же уведомление по каким-то причинам не было направлено гражданину, то самостоятельно платить налог не надо. Но можно обратиться (прихватив паспорт и документы на машину) в налоговую инспекцию по месту жительства и выяснить, почему вам не присылают уведомления.

КАК ПОЛУЧИТЬ СТАТУС БЕЗРАБОТНОГО

Если верить статистике, безработными в России к концу 2010 г. числились 1,5 млн человек. Это тех, кто зарегистрирован в службе занятости. На деле их больше. А все потому, что некоторые даже не представляют, как получить статус безработного.

Минздравсоцразвития России утвердило новый порядок регистрации безработных граждан (приказ от 30.09.2010 г. № 847н зарегистрирован в Минюсте РФ 28.10.2010 г. за № 18844). Вначале гражданин регистрируется в службе занятости. Цель - поиск подходящей работы. Если в течение 10 дней с даты указанной регистра-

ции сотрудник службы не предложит человеку рабочее место, то такой гражданин признается безработным. Соответствующее решение должно быть принято не позднее 11 дней с момента предъявления им необходимых документов (паспорта, трудовой книжки, документа, удостоверяющего профессиональную квалификацию, и справки о среднем заработке за предыдущие 3 месяца по последнему месту работы). Впервые ищущие работу, у которых нет профессии (специальности), предъявляют паспорт и документ об образовании.

Но далеко не каждый желающий может получить этот статус. Безработными не могут быть признаны, в частности, осужденные к исправительным работам или лишению свободы, лица до 16 лет, граждане, которым назначена пенсия по старости либо за выслу-

гу лет. Еще одно основание для отказа - если были представлены заведомо ложные сведения. Кроме того, поводом может стать двукратный отказ гражданина от предложенной подходящей (по мнению сотрудника службы занятости) работы или отказ от получения профессиональной подготовки.

Гражданин не получит статус безработного, если он в течение 10 дней со дня регистрации в целях поиска подходящей работы не явился в службу занятости без уважительной причины. Но и здесь не надо опускать руки. Через месяц со дня получения отказа можно повторно обратиться в службу.

Безработные обязаны проходить перерегистрацию в установленные службой сроки, но не чаще двух раз в месяц.

И. МЕРКУШОВ,
юрист

ПЛОСКОРЕЗЫ - ОТ ИЗОБРЕТАТЕЛЯ!

**Вместо лопаты, сотка в час,
прополка не нагибаясь!**

Предоплата. Стоимость, включая пересылку: комплект без черенков с брошюрой - 300 руб., с двумя черенками - 540 руб. Больше - дешевле.

Подробности: 601384, Владимирская обл., пос. Муромцево, ул. Шурина, 8. Тел. (4922) 46-29-46. Фокина Елена Николаевна

E-mail: deylla@rambler.ru.
Остерегайтесь подделок!

ТЕПЛИЦЫ
самый широкий выбор теплиц и парников
под поликарбонат, стекло и пленку
"ЛУЧШИЕ ЦЕНЫ"



ЛИДЕР ПРОДАЖ - ТЕПЛИЦА "УСПЕХ"
(499) 317-1218, (499) 613-0941,
(495) 517-0115, 8 (985) 332-4480
Варшавское шоссе, д.125Ж / www.akomplekt.ru

Инсектицид для
защиты картофеля
от колорадского жука



АЖАЧИ



2,5 г.
для обработки
10 соток

Спрашивать в специализированных магазинах города
www.coloradozhuka.net

Сделано в Японии

ВЕСЕННЯЯ ПОДГОТОВКА К ОСЕННИМ ЗАГОТОВКАМ

На столе всегда найдется место овощным заготовкам. Все больше хранительниц домашнего очага предпочитают консервы из овощей со своего огорода покупным аналогам, желая радовать семью и гостей натуральными продуктами.

Самые вкусные соленые огурцы - это хрустящие мини-корнишончики **Сын Полка F₁**, **Мотылек F₁**, **Филлипок F₁** длиной 2-4 см. В одну 250-миллилитровую банку помещается около 120 огурчиков!

Другие привлекательные для засаливания и очень урожайные огурцы - длинные (20-40 см) и пупырчатые, сладкие «аллигаторы» **Китайский Болезнустойчивый F₁**, **Китайский Жароустойчивый F₁**, **Китайский Фермерский F₁**, **Китайский Холодоустойчивый F₁**, **Измурдный поток F₁**, **Пекинский вкусный F₁**, подходящие для выращивания в разных климатических условиях. Их можно нарезать маленькими бочонками, разрезать вдоль и поперек по размеру банки, солить или мариновать с зеленью, чесноком, томатами, перцами, баклажанами, кабачками.

Из последних тоже получаются вкуснейшие заготовки (домашняя кабачковая икра без искусственных добавок), консервированные в одной банке зеленцы разного цвета: белые (**Маша F₁**), насыщенно-зеленые (**Астория**, **Карина**) и ярко-желтые (**Гольда F₁**). Лучше использовать плотные зеленцы массой 300-500 г, которые немного залежались в поле.

Любителям экзотических заготовок будут интересны консервированные арбузы. Эту южную культуру очень ранних сортов серии **Пекинская радость F₁** можно выращивать даже в Подмоскowie. Для сладкой и полезной заготовки нужна 3-литровая банка, 3 ст. ложки сахара и 1 ст. ложка соли, 1,5 ч. ложки уксусной эссенции, качественный, нарезанный любимыми формами арбуз и любящие руки.

Начинать подготовку к полезным осенним заготовкам нужно уже сейчас, сажая любимые овощи и ягоды в своем огороде.

Член-корреспондент РАЕН, генеральный директор агрофирмы «СеДеК» Сергей Дубинин

Больше советов от Сергея Дубинина вы можете прочитать на сайте www.DubininSergey.ru



F₁ Гольда



F₁ Филипок

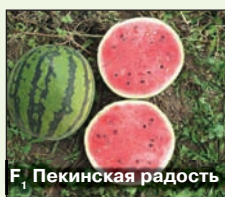

F₁ Пекинская радость



F₁ Изумрудный поток

Лучшие сорта и гибриды от агрофирмы «СеДеК»

АРБУЗЫ

Раннеспелые, округлые, очень сладкие

Большая пекинская радость F₁ (массой 8-12 кг, сладкий, малосеменной) **12 руб.**

Лежебока медовый F₁ (3-5 кг, очень сладкий, лежкий) **17 руб.**

Фермер F₁ (5-6 кг, неприхотливый, стабильный) **12 руб.**

БАКЛАЖАНЫ

Раннеспелые, для открытого грунта и пленочных теплиц, без горечи

Буржуй F₁ (крупные, округлые, массой 400-500 г)..... **12 руб.**

Галина F₁ (цилиндрические, длиной 15-18 см, массой 250-300 г, стабильные)..... **12,5 руб.**

Каприз F₁ (длинные, цилиндрические, массой 180-200 г, очень урожайные)..... **15 руб.**

Мария (длинные, цилиндрические, длиной 15-18 см, массой 200-220 г, стабильные)..... **9 руб.**

Черный бриллиант F₁ (крупные, цилиндрические, массой 200-250 г, блестящие) **9 руб.**

КАПУСТА БЕЛОКОЧАННАЯ

Раннеспелые гибриды и сорта. Устойчивы к растрескиванию

Белла F₁ (округлая, 1, 8-2,1 кг, вкусная, салатная) **14 руб.**

Взрыв F₁ (округлая, 0,8-1 кг, дружное созревание) **11 руб.**

Внучка F₁ (поскоокруглая, 1-1,3 кг, очень ранняя) **11 руб.**

Среднеспелые гибриды и сорта. Устойчивы к растрескиванию

Зоя F₁ (округлая, 2,1-3, кг, для раннего квашения) **9 руб.**

Теца (округлая, выровненная, плотная, массой 2,5-3 кг, стабильная) **12 руб.**

Позднеспелые гибриды и сорта, срок хранения 4-5 мес.

Катюша F₁ (поскоокруглая, массой 2-3,5 кг) **12 руб.**

Сахарная голова (очень плотная, массой 3-3,5 кг, для зимнего квашения) **12 руб.**

КАПУСТА ПЕКИНСКАЯ

Наина F₁ (раннеспелая, среднего размера, овальная, массой 2 кг, сочная) **9 руб.**

Осенняя красавица F₁ (среднеспелая, массой 1,6-2,4 кг, для летней посадки) **8 руб.**

КАПУСТА БРОККОЛИ

Гном (среднеспелая, головка среднего размера и плотности, массой 400-500 г)..... **8 руб.**

МОРКОВЬ среднеспелая

Китайская красавица (длиной 15-20 см, массой 110-200 г, сочная)..... **9,5 руб.**

Крестьянка (длиной 20-25 см, массой 130-200 г, хорошо хранится)..... **8,5 руб.**

ОГУРЦЫ

Длинноплодные для салата, длиной 30-50 см, сладкие, ароматные. Подходят для открытого грунта и пленочных теплиц

Изумрудный поток F₁ (раннеспелый, 30 см)..... 14 руб.
Китайский жаростойчивый F₁ (среднеранний, 35 см, крупнопупырчатый) 14 руб.
Настоящий мужик F₁ (среднеранний, крупнопупырчатый, темно-зеленый) 12,5 руб.
Мини-корнишоны (6-9 см), среднеранние

Сын полка F₁ (интенсивное плодообразование, до 40-50 зеленцов за один сбор)..... 14 руб.
Филиппок F₁ (не перерастает, 4-6 см, крупнопупырчатый) 14 руб.

Партекарпические (10-12 см) огурцы для засолки и консервирования

Веселая компания F₁ (одновременно формируется до 20-30 зеленцов, высокоурожайный)..... 26 руб.
Дружная семейка F₁ (хрустящие, ароматные, без горечи, 5-6 шт в узле)..... 24,5 руб.
Патти F₁ (высокоурожайный, лидер продаж, мелкопупырчатый)..... 30 руб.
Чемпион Седек F₁ (одновременно формирует 30-40 плодов, крупнопупырчатый) 31,5 руб.

ПЕРЕЦ сладкий для открытого грунта

Звезды Востока F₁ (желтая, красная, оранжевая) (высокоурожайный, массой 250-300 г, кубический, призмовидный, толстостенный) 24,5 руб.

ПЕРЕЦ острый

Змей Горыныч F₁ (среднеспелый, пикантный, урожайный) 10 руб.
Красный дракон F₁ (раннеспелый, обильное плодоношение, 50-70 шт. на одном растении) 10 руб.

РЕДИС раннеспелый

Королева рынка (массой 25-35 г, созревает за 20 дней) 9 руб.
Нота (массой 25 г, без пустот, ароматный) 7,5 руб.
Премьер (массой 25-35 г, красный с белым кончиком)... 7 руб.

СВЕКЛА СТОЛОВАЯ

Матрона СЕДЕК (округлая, 200-300 г, темная, сочная) .. 8 руб.
Донна (цилиндрическая, массой 140-300 г, стабильно урожайная)..... 7 руб.

ТОМАТЫ ДЛЯ ОТКРЫТОГО ГРУНТА И ПЛЕНОЧНЫХ ТЕПЛИЦ

ДЕТЕРМИНАНТНЫЕ

Округлые, крупноплодные, КРАСНЫЕ, массой 250-300 г

Ажур F₁ (среднеранний, сладкий, мясистый, очень урожайный) 15,5 руб.
Барин F₁ (среднеспелый, очень плотный, не растрескивается, стабильный) 16 руб.
Буржуй F₁ (среднеспелый, устойчив к пониженным и повышенным температурам, плотный)..... 16 руб.
Купчиха F₁ (раннеспелый, жаростойкий, урожайность 15-17 кг/кв.м, массой до 350 г)..... 16 руб.

Округлые крупноплодные, РОЗОВЫЕ, массой 200-250 г

Кукла F₁ (раннеспелый, обильное плодоношение, дружное созревание) 13 руб.

Подарок женщине F₁ (среднеранний, плотный, с толстой кожей, не растрескивается)..... 29 руб.
Сливовидные, консервные, массой 60-110 г

Богач F₁ (среднеспелый, очень урожайный, завязывает плоды при неблагоприятных условиях) 16 руб.
Катенька F₁ (среднеспелый, дружное формирование урожая при любых погодных условиях) 16 руб.
Железная леди F₁ (очень плотный, малосеменной) 16 руб.
Сестренка F₁ (высокий урожай при любых погодных условиях, плотный)..... 16 руб.
Царевна F₁ (плотный, с прочной кожей, с острым кончиком)..... 16 руб.

ТОМАТЫ ДЛЯ ТЕПЛИЦ И ПАРНИКОВ

Розовоплодные, округлые, массой 200-300 г

Боярыня F₁ (среднеспелый, мясистый, нежная мякоть, обильное плодоношение)..... 9,5 руб.
Мажор F₁ (среднеранний, мясистый, сахаристый, стабильно урожайный) 15,5 руб.
Счастье F₁ (среднеспелый, плотный, мясистый, сладкий, не растрескивается)..... 21 руб.
Шанс F₁ (среднеранний, продолжительный период плодоношения, салатный) 10,5 руб.

Красноплодные

Женушка F₁ (очень плотный, мясистый, массой 140-170 г, устойчивый) 30,5 руб.
Князь F₁ (жаростойчивый и засухоустойчивый, массой 150-190 г) 30,5 руб.
Пышная купчиха F₁ (обильное и продолжительное плодоношение, массой 200-250 г) 21 руб.
Спрут F₁ (высокоурожайный, продолжительное плодоношение, массой 100-130 г, болезнеустойчивый) 37 руб.

ТОМАТЫ ЧЕРРИ

Раннеспелые

Детская радость F₁ (плоды красные, округлые, сладкие, массой 20-30 г) 16 руб.
Изюм F₁ (плоды сливовидные, розовые, плотные, массой 10-15 г) 17 руб.
Карамель желтая F₁ (плоды сливовидные, желтые, сладкие, массой 20-30 г) 9 руб.
Карамель красная F₁ (плоды мелкие, округлые, красные, сладкие, массой 18-20 г) 9 руб.
Медовая конфетка F₁ (плоды удлиненно-овальные, ярко-желтые, очень сладкие, массой 15-20 г) 16 руб.

ДЛЯ ЭКОНОМНЫХ.

В НАБОРАХ ДШЕВЛЕ

Набор «Травы для приправы» - 10 наим. (петрушка, укроп, кориандр, базилик, пастернак, скорцонера, сельдерей) 27 руб.
«Большая урожайная грядка» - 35 сортов основных овощей 96 руб.
«Вдохновение» - 10 сортов ярких многолетних садовых цветов 35 руб.
«Веселый блюз» - 10 сортов однолетних садовых цветов 35 руб.
«Букет для любимой» - 10 сортов лучших срезочных астр 51 руб.



СЕМЕНА ПОЧТОЙ

Семена почтой: минимальная сумма заказа - 350 руб.

Наложный платеж - стоимость семян + 15% за комплектацию заказа + почтовые расходы.

Заявки по адресу: 115522, Москва, 522, а/я 102 ОПХ.

Почтовые расходы согласно тарифам Почты России.

Также вы можете сделать заказ по телефону (495) 788-93-91, 788-93-90 (доб. 146), электронной почте: shop@sedek.ru, или через интернет-магазин www.sedek.ru

Спрашивайте семена агрофирмы «СеДеК» в магазинах вашего города!

Сушилка для овощей и фруктов

Электрошкаф "Дачник" предназначен для сушки в домашних условиях овощей, фруктов, грибов, ягод, зелени и лекарственных трав.

Дачник

поможет вам сохранить урожай



ДАЧНИК-2М



ДАЧНИК-КС

- Высокое качество сушеного продукта.
- Сохранение витаминов и биологически активных веществ.
- Снижение содержания вредной микрофлоры в продукте.
- Длительное хранение продукта без ухудшения качества.
- Восстановление вкуса и естественного аромата после замачивания сушеного продукта.

Приобрести сушилки можно у наших дилеров:

Новокузнецк: ООО "Унитехника" (3843)99-11-54;

Челябинск: ООО "Торгсервис" (351) 774-17-36

Ростов на Дону: ООО "Одиссей" (863) 220-90-00;

Н. Новгород: ООО "Горизонт" (8314) 15-11-69;

Пенза: "Телесервис" (8412) 94-02-09;

Киров: ООО "Октябрь" (8332) 56-30-29;

Пермь: ООО "Деметра" (342)238-17-66;

Екатеринбург: ООО "Продконтракт Плюс" (343)256-31-32;

Краснодар: ООО "Кросс" (861) 236-34-20;

ПО "ЭМ-Кооперация" (861) 262-60-85;

Ленинградская обл.: Выборг: (81378) 50-393;

сеть магазинов "Мир техники";

Гатчина (81371) 74-074; Пушкин (812) 320-02-52;

Санкт-Петербург: ПК "Менеджер" (812) 579-63-12;

Гипермаркет "Матрица" (812) 441-22-22

Москва: ЗАО "Миг" (495) 926-48-20; ИП Демкина Р.А. (495) 781-61-61;

ООО "ОТК" (495) 786-55-19



ДАЧНИК-4

ОАО РАДИОЗАВОД 440039 г. Пенза ул. Байдукова 1



ЛАПШЕРЕЗКА МЕХАНИЧЕСКАЯ

Настольная лапшерезка с ручным приводом незаменима на любой кухне. Она занимает мало места, легко чистится, а самое главное, ничуть не уступает даже профессиональному оборудованию для приготовления лапши.

Размер: 160x200x210 мм

Вес: 2,7 кг

Ширина лапши:

1 мм и 6,6 мм

Пр-во: Китай

Цена: 1350 руб.
с учетом доставки.



ПРИБОР ДЛЯ МАРИНОВАНИЯ «МАРИНАТОР 9 МИНУТ»

Любите оригинальные маринованные блюда? Хотите придать привычным ингредиентам новый вкус и удивить своих гостей? К вашим услугам первый компактный маринатор - «Marinator 9». Всего 9 минут нахождения в большом удобном контейнере, и повседневная пища станет еще вкуснее!

Размер канистры:

21x21x28 см

Максимальная нагрузка:

2,3 л

Напряжение: 9 Вт

Гарантийный срок: 12 мес.

Пр-во: Китай

Цена: 1200 руб.
с учетом доставки.



ИНКУБАТОРЫ БЫТОВЫЕ

Рассчитаны на 63 яйца, работают как от сети 220 В, так и от 12 В, возможность автоматического переворота каждые четыре часа. Модели:

Автомат. 220/12 В -
3500 руб.

Автомат 220 В -
3000 руб.

Механика 220/12 В -
2550 руб.

Механика 12 В -
2200 руб.

Размеры: 58x54x30 см

Пр-во: Россия

**Цена указана
с учетом доставки.**



ЭЛЕКТРОВЕНИК SWIVEL SWEEPER (DELUXE) С ПОДСВЕТКОЙ

Уборка - одно из самых скучных и утомительных занятий. С электровеником вы будете наводить порядок с удовольствием!

Время работы от аккумулятора - 1 год.

Гарантийный срок: 12 мес.

Пр-во: Китай

Цена: 1550 руб.
с учетом доставки.



ИННОВАЦИОННЫЙ ОТПУГИВАТЕЛЬ ГРЫЗУНОВ И КРОТОВ «ГРАД А-500»

Работает от сети и от батареек!!! Радиус действия от 250 до 500 кв.м!

Высокая степень эффективности достигается применением особого алгоритма чередования звуков, что позволяет избежать эффекта привыкания у кротов и грызунов.

Размеры: 105x58x18,5 мм

Пр-во: Россия

Цена: 1950 руб. с учетом доставки.



ОБОГРЕВАТЕЛЬ НАСТЕННЫЙ «БАРХАТНЫЙ СЕЗОН»

Он не сушит воздух, не сжигает кислород.

Время работы нагревателя в практическом плане не ограничено - его технический ресурс 50000 ч непрерывной работы.

Размер:
58x120 см

Вес
не больше
400 г

Пр-во:

Россия

**Цена:
1145 руб.**
с учетом
доставки.



Прием заказов осуществляется через:

✓ сайт www.cezon.ru

✓ по Skype: mishacezon

✓ по почте: ООО «Сезон», 129272, г. Москва, а/я 39

✓ по телефону +7(495) 22-125-33

✓ по ICQ: 436-373-629

Отправка осуществляется «Почтой России», оплата при получении в своем почтовом отделении.

ОПРН 506774603764

САДОВЫЙ ПОСЫЛАТОРГ

Заказы принимаются по адресу: **143900, г. Балашиха, РУПС, а/я 239, «ФЛОС»**, по тел./факс: **(496) 519-53-77**, по e-mail: **post@flos.ru** или на сайте **http://pt.flos.ru**.

Оплата товаров производится:

1. **Наложным платежом.** Заказ оплачивается при получении посылки. К стоимости товаров прибавляется страховая надбавка (25% стоимости товаров), стоимость комплектации и упаковки (9% стоимости товаров), а также стоимость доставки по почте.

2. **Предоплатой не менее 50% стоимости товаров.** Оставшаяся стоимость заказа и стоимость доставки оплачиваются при получении посылки. **Страховая надбавка 25% не взимается.** Заказы с предоплатой комплектуются и выполняются в первую очередь. Заказы на сумму свыше **400 руб.** и заказы, доставляемые авиационной, выполняются только с предоплатой. Предоплату делайте переводом через Сбербанк РФ на наш расчетный счет: **ООО Агрофирма «ФЛОС», ИНН 5001002786, КПП 500101001 р/с 40702.810.3.40040100821 в Балашихинском ОСБ 8038 ОАО «Сбербанк России» г. Москва, БИК 044525225, к/с 30101.810.4.0000000225**

Заказы на посадочный материал декоративных и плодовых растений будут высылаться с конца августа 2011 г.

Тематические наборы растений

Для удобства покупателей мы комплектуем тематические наборы, куда входят наиболее популярные сорта и виды растений. Стоимость посадочного материала в составе набора ниже, чем стоимость того же товара, покупаемого раздельно. Некоторые растения не продаются по отдельности, их можно заказать только в тематическом наборе.

КОД	Название набора и краткое описание	Цена
П26577	«Калейдоскоп тюльпанов» [7 луковиц]. Смесь сортов тюльпанов, названия которых утеряны. В этот набор могут войти редкие и дорогие сорта!	105 р.
П26578	«Тюльпаны экзотические» [5 луковиц]. Пять сортов тюльпанов необычной формы и окраски – полугайные, махровые, лилиецветные и бахромчатые (с указанием сорта)	115 р.
П26579	«Тюльпаны для начинающих» [5 луковиц]. Наиболее неприхотливые промышленные сорта тюльпанов. Пять сортов разной формы и окраски (с указанием сорта)	95 р.
П26580	«Тюльпаны для зимней выгонки» [15 луковиц]. Три выгоночных сорта тюльпанов по пять луковиц, подоготовленных для зимней выгонки (с указанием сорта)	230 р.
П26576	«Мелколуковичные» [20 луковиц]. Крокусы, пушкинии, мускари, декоративные луки, хионодоксы и сциллы	85 р.
П26507	«Крокусы» [10 луковиц]	85 р.
П26530	«Гиацинты» [7 луковиц]	185 р.
П26406	«Нарциссы» [7 луковиц]	175 р.
П25870	«Ирисы бородатые» [4 растения]	370 р.
П25871	«Ирисы бордюрные» [5 растений]	220 р.
П25861	«Астильбы» [3 растений]	195 р.
П25886	«Хосты» [3 растений]	195 р.
П25885	«Флоксы» [5 растений]	275 р.
П25879	«Лилии» [10 луковиц]. Лилии азиатские, ЛА-гибриды и лонгифлорумы	425 р.
П25882	«Многолетники» [5 растений]. Аквилегия, астильба, хоста, ирис бородатый, ирис бородатый бордюрный	220 р.
П25884	«Розы» [3 растения]	425 р.
П25866	«Декоративные кустарники» [5 растений]. Лапчатка, бересклет, будлея, вейгела и спирея японская	425 р.
П25887	«Ягодные кустарники» [6 растений]. Смородина черная, смородина красная, малина, жимолость, ирга канадская, рябина черноплодная	425 р.

В ассортименте послылатора агрофирмы «ФЛОС» более 1500 наименований товаров – семена цветов и овощей, посадочный материал декоративных и плодовых растений, укрупненный материал и другие сопутствующие товары.

Заказывайте цветной бесплатный каталог
143900, Мос. обл., Балашиха, РУПС, а/я 239, «ФЛОС»;
 тел./факс: **(496) 519-53-77**; e-mail: **post@flos.ru**.
 Интернет-магазин послылатора: **http://pt.flos.ru**



Тюльпан 'Флороза'
155 р. за 5 шт; Код: П26364



Гиацинт 'Блу Перл'
90 р. за 3 шт; Код: П26513

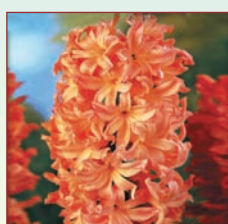

Гиацинт 'Джипси Куин'
105 р. за 3 шт; Код: П26516



Тюльпан 'Маскот'
190 р. за 5 шт; Код: П27085



Нарцисс 'Доли Молинжер'
175 р. за 5 шт; Код: П26390



Тюльпан 'Белисия'
190 р. за 5 шт; Код: П27077



Нарцисс 'Таурус'
185 р. за 5 шт; Код: П27067

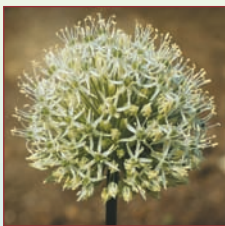

Лук декорат. 'Маунт Эверест'
96 р. за 1 шт; Код: П27056



Нарцисс 'Уайт Медал'
185 р. за 5 шт; Код: П27069

Магазин «Садовый центр»:
 Москва, Ш. Энтузиастов, 26
 (метро «Авиамоторная»)
 Тел./факс: **495-918-1349**
Садовые питомники:
Балашиха, 5-й километр
 от МКАД по Горьковскому ш.
 Тел./факс: **495-521-4604**
Старая Купавна, Акрихиновское шоссе, владение 10.
 Тел./факс: **496-519-5376**

Издательский дом «Сельская новь»



**предлагает свои издания
наложенным платежом**

Комплекты литературы:

11

«Кабачки и другие тыквенные»,
«Морковь и свекла», «Капусты»,
«Огурцы», «Лук, чеснок, черемша».
Цена 55 руб.

12

«Вишня», «Крыжовник»,
«Сезон дачника».
Цена 52 руб.

13

«Медицинский справочник дачника»,
«100 растений для вашей красоты»,
«Чудо-грядка», «100 декоративных деревьев
и кустарников для вашего сада».
Цена 115 руб.

14

«Ваша первая курица», «Что у курицы болит?»,
«Выводим цыплят», «Какой породы эта птица?».
Цена 100 руб.

При заказе вы называете лишь номер комплекта.

Журнал «Приусадебное хозяйство» *прежних лет выпуска* (только номера, имеющиеся в наличии): 2009 года - по 27 руб., 2010 года - по 27 руб.

Заказать наши издания можно, отправив заявку по адресу: **117105, Москва, Варшавское ш., д. 17, стр. 5. Издательский дом «Сельская новь», служба реализации.** Тел. (495) 930-56-82.

Огромная просьба разборчиво писать свой адрес.

Почтовые расходы - за счет заказчика.

Эти издания (кроме комплектов) можно приобрести непосредственно в Издательском доме «Сельская новь» по адресу: Москва, ул. Молодежная, д. 4, подъезд 2 (м. «Университет»). Тел. (495) 930-28-16

У нас вы можете приобрести следующие книги и брошюры: «Сезон дачника» - 35 руб.; «100 декоративных деревьев и кустарников для вашего сада» - 36 руб.; «100 растений для вашей красоты» - 48 руб.; «Чудо-грядка» - 16 руб.; «Кабачки и другие тыквенные» - 13 руб.; «Медицинский справочник дачника» - 30 руб.; «Капусты» - 13 руб.; «Огурцы» - 13 руб.; «Лук, чеснок, черемша» - 13 руб.; «Морковь и свекла» - 13 руб.; «Вишня» - 13 руб.; «Крыжовник» - 13 руб.; «Попугаи» - 15 руб.; «Ваша первая курица» - 25 руб.; «Что у курицы болит?» - 25 руб.; «Выводим цыплят» - 25 руб.; «Какой породы эта птица?» - 40 руб.



Закажите эти издания в том или ином комплекте - и вы сэкономите.

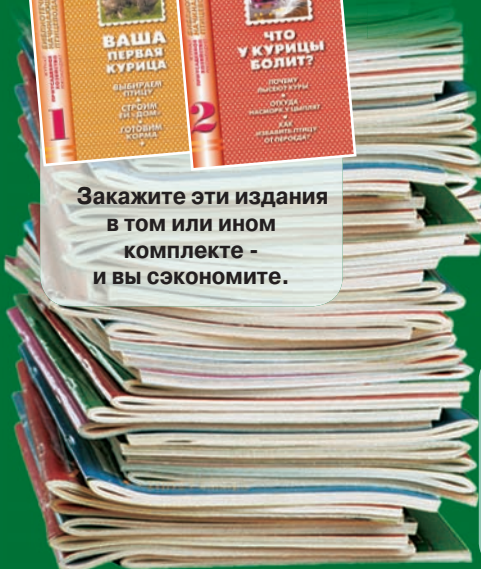

Кофе с вишней

Бутоны этой американской розы флорибунда - цвета сливочной ириски с вишневыми всполохами на кончиках лепестков.

После роспуска преобладает ореховый цвет, к концу цветения - кофейный, а «вишни» остается совсем немного, нижняя сторона лепестков желтая.

Куст у сорта *Брауни* (Brownie) небольшой, и чтобы он не потерялся в саду, эти розы лучше посадить группой.

Размножить растение можно, в частности, окулировкой, читайте об этом в следующем номере.



Из коллекции «ПХ»